

新発売

『小形コンパクトなスピードコントローラ』

- ・小形アクチュエータの速度制御に最適です。
- ・流量の微調整が容易に行えます。
- ・パネル取付が可能です。

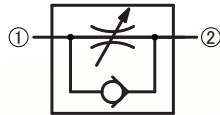

仕様表

形 式		SC2-501P	SC2-502P	SC2-503P	SC2-504P
接 続 口 径		Rc1/8	Rc1/4	Rc3/8	Rc1/2
注) 流量 L/min(ANR)	制御流れ	250	250	500	500
	自由流れ	200	200	400	500
使用流体		空気			
使用圧力範囲		0.05 ~ 1.0MPa			
耐 圧 力		1.5MPa			
使用温度範囲		0 ~ +60(但し、凍結なきこと)			
質 量		60	60	110	110

注) 一次側圧力 0.5MPa のときの流量です。

形式記号

ご注文時には、下記の形式記号でご連絡ください。

SC2-5 **01** **P**

接続口径
 01 Rc1/8
 02 Rc1/4
 03 Rc3/8
 04 Rc1/2

取付方法
 P: パネルナット

内部構造図

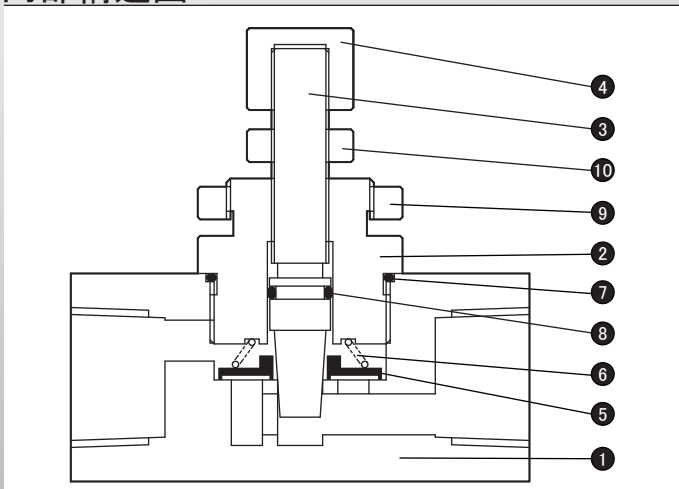

部品表

No.	名 称	材 質
①	本体	アルミニウム合金
②	ハンドルホルダ	アルミニウム合金
③	アジャストスクリュー	真ちゅう
④	調整ハンドル	アルミニウム合金
⑤	バルブ	ゴム
⑥	バルブばね	ステンレス
⑦	ホルダガスケット	ゴム
⑧	ニードルパッキン	ゴム
⑨	パネルナット	アルミニウム合金
⑩	ロックナット	アルミニウム合金

外形寸法図

単位: mm

- SC2-501P
- SC2-502P

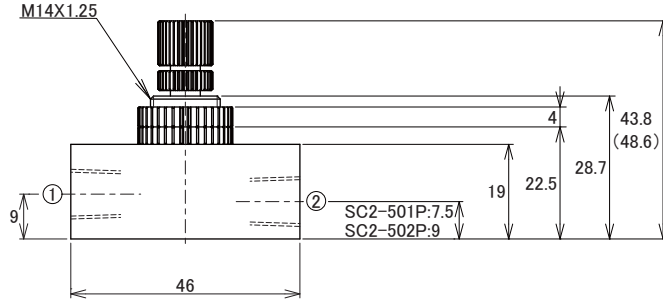

() 内寸法は全開時

- SC2-503P
- SC2-504P

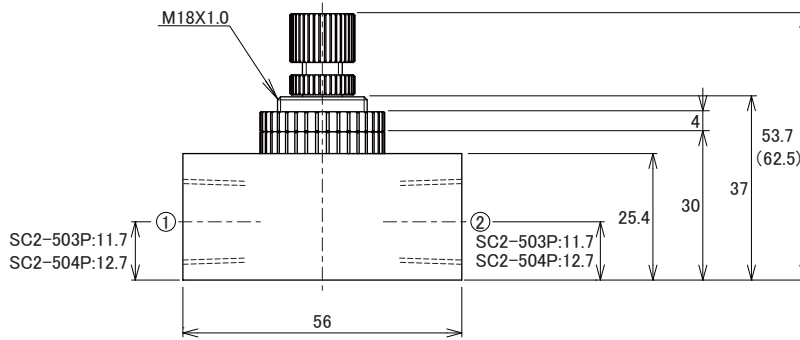

() 内寸法は全開時

■ 制御流れ流量特性図

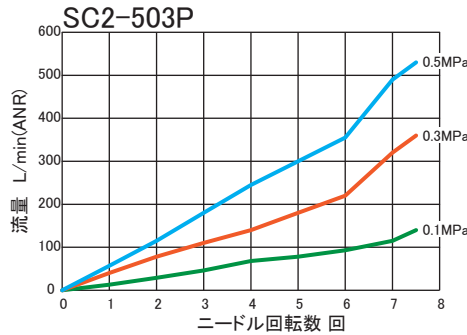
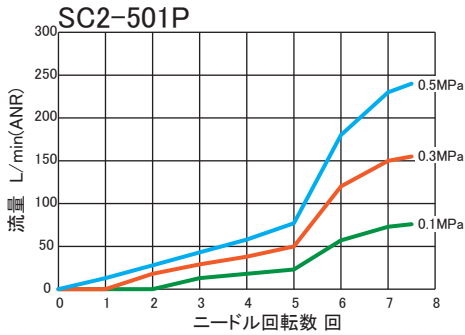

■ 自由流れ流量特性図

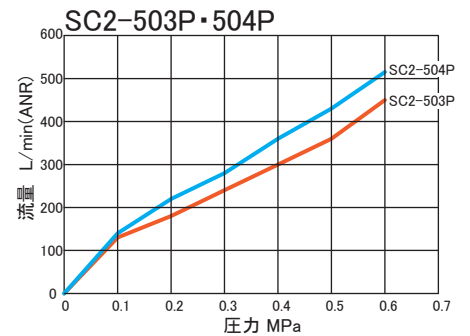
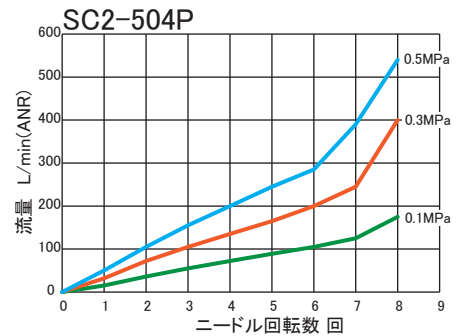
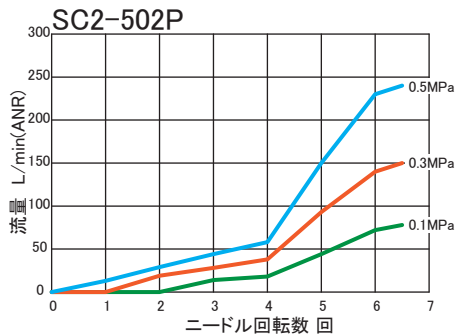
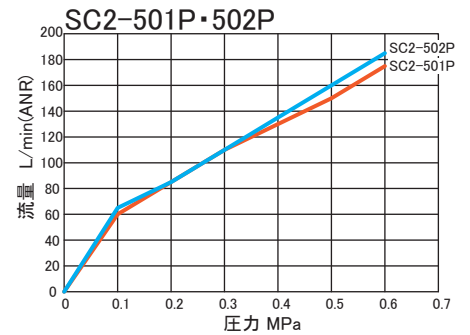

株式会社 TAIYO

本社 〒533-0002 大阪市東淀川区北江口1-1-1
URL: <http://www.taiyo-ltd.co.jp>

■ 東部ブロック
東京営業所 TEL (03) 5568-5621(代) FAX (03) 5568-5632
仙台営業所 TEL (022) 238-1818(代) FAX (022) 239-4486
太田営業所 TEL (0276) 46-5131(代) FAX (0276) 46-1164
甲府営業所 TEL (055) 254-0750(代) FAX (055) 254-0760

■ 西部ブロック
大阪営業所 TEL (06) 6349-1234(代) FAX (06) 6349-7021
広島営業所 TEL (082) 243-3373(代) FAX (082) 245-0069
福岡営業所 TEL (092) 452-3101(代) FAX (092) 452-3107

■ 海外セクション
海外部 TEL (06) 6340-3090(代) FAX (06) 6340-9508

■ 中部ブロック
名古屋営業所 TEL (052) 482-1100(代) FAX (052) 482-6352
豊田営業所 TEL (0565) 33-7170(代) FAX (0565) 33-8255

● 商品についてのお問い合わせ

CONTACT CENTER
E-mail: contact.taiyo@parker.com
www.taiyo-ltd.co.jp Phone (06) 6340-1108