

## 伝達効率の良さが幅広いニーズに対応し、取付も簡単で長寿命。

- 無限軌道形リニアガイド内蔵で、さらに剛性・精度がアップしました。ガタのない正確なハンドリングが機械設計におけるエンジニアたちの理想を具現化します。
- 推力をフィンガへ伝達するレバーは、伝達効率の良さで定評のある従来機構を採用。強いクランプ力でチャッキングをアシストします。
- 優れた機構で「こじれ」やバックラッシュを減らし、高い把持精度を確保。さらに動作1000万回以上の長寿命でお客様の信頼にお応えします。

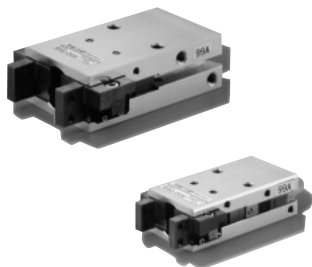

### 本体仕様

種類	標準形・スイッチ付			
	複動形		単動形(ノーマルオープン形)	
形式	SHG-D06	SHG-D08	SHG-P06	SHG-P08
開閉ストローク (mm)	4	6	4	6
(注) 実効把持力 (N)	21	37	21	37
使用流体	清浄空気			
給油	不要(給油でも可)			
接続口径	M3	M5	M3	M5
使用圧力範囲	0.1~0.5MPa		0.2~0.5MPa	
耐圧力	0.7MPa			
最高使用頻度	120C.P.M.			
使用温度範囲	+5~+50°C			
繰返し位置精度	±0.01mm(フィンガ先端部における初期値)			
質量	76.5g	183g	76.5g	183g

- (注) ●供給圧力0.5MPa時、フィンガ先端での値です。  
●実際のチャックによって保持・搬送が可能な質量は実効把持力の10%程度となります。

### 実効把持力

複動形

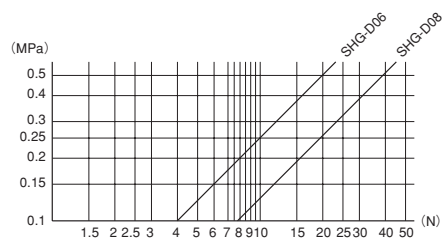

単動形

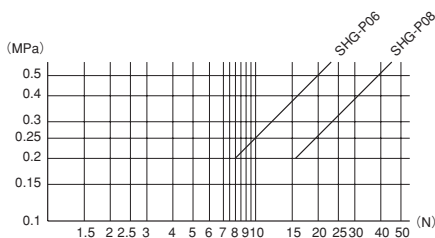

### 商品体系

構造	形式	実効把持力
複動形	SHG-D06	21N
	SHG-D08	37N
単動形	SHG-P06	21N
	SHG-P08	37N

- (注) ●供給圧力0.5MPa時、フィンガ先端での値です。  
●実際のチャックによって保持・搬送が可能な質量は実効把持力の10%程度となります。

### スイッチ仕様

接点方式	有接点		無接点	
	形式	0H	0V	2H
配線取出方向	後方	上方	後方	上方
負荷電圧	DC:12/24V AC:100V		DC10~30V	
負荷電流範囲	DC:5~50mA AC:7~20mA		5~20mA(注)	
内部降下電圧	2.4V以下		4V以下	
漏れ電流	0μA		1mA以下	
絶縁抵抗	DC500Vメガーにて20MΩ以上			
絶縁耐圧	AC1000V1分間印加にて、異常なきこと			
耐衝撃	294m/s <sup>2</sup>		980m/s <sup>2</sup>	
周囲温度	-10~+60°C(但し、凍結なきこと)			
結線方式	0.2mm <sup>2</sup> 2芯 (耐油ビニールキャブタイヤコード長さ1m)			
保護構造	IP67(IEC規格)、JIS C0920(防浸形)、耐油			
表示灯	発光ダイオード(ON時点灯)			
電気回路				
適合負荷	小形リレー・プログラマブルコントローラ		プログラマブルコントローラ	

- (注) ●スイッチの取扱いについては巻末のスイッチ取扱要領を必ずお読みください。  
●上記負荷電流値：20mAは、周囲温度25°Cでの値です。周囲温度により20mAより低くなります。(60°C時、5~10mA)

実効把持力(閉力)

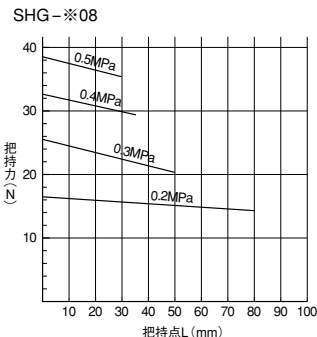
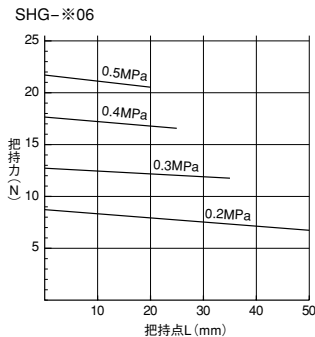
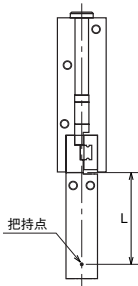

把持点

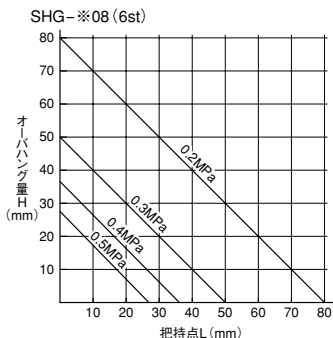
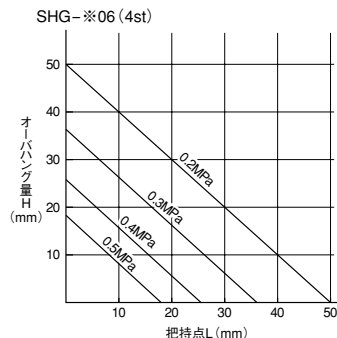
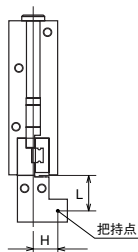

許容荷重及び許容モーメント

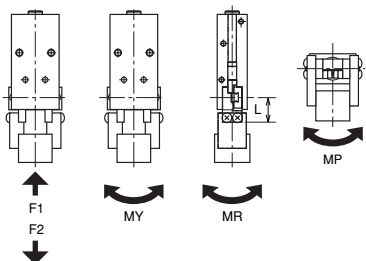

形式	許容垂直荷重 (N)		許容モーメント (N・m)			モーメント中心 L (mm)
	F1	F2	MY	MR	MP	
SHG-※06	245	55	0.27	0.63	0.4	14
SHG-※08	568	111	0.88	1.73	1.36	19

※表中の荷重およびモーメントは静的な値です。

形式記号

- 複動形
- 単動形(ノーマルオープン形)

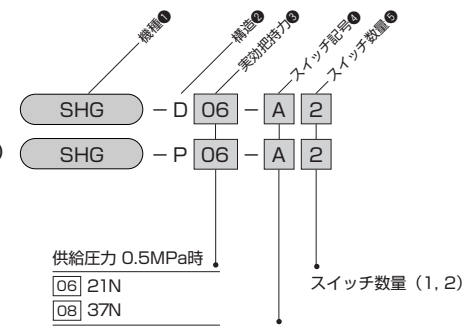

供給圧力 0.5MPa時  
06 | 21N  
08 | 37N

スイッチ記号  
注) 適合スイッチについては、スイッチ一覧表よりご選んでください。

- ① スイッチセット発注時の注意
- スイッチ不要の場合は、スイッチ記号①、スイッチ数量⑤は無記入で手配してください。
- スイッチは本体に組付けずに出荷いたします。

スイッチ一覧表

種類	スイッチ記号	負荷電圧範囲	負荷電流範囲	保護回路	表示灯	結線方式	コード長さ	適合負荷
有接点	A   0H	DC : 12~24V	DC : 5~50mA	なし	発光ダイオード (ON時点灯)	0.2mmφ 2芯コード後方取出し	1m	小形リレー プログラマブル コントローラ
	B   0V	AC : 100V	AC : 7~20mA			0.2mmφ 2芯コード上方取出し	1m	
無接点	C   2H	DC : 10~30V	5~20mA	なし	発光ダイオード (ON時点灯)	0.2mmφ 2芯コード後方取出し	1m	プログラマブル コントローラ
	D   2V					0.2mmφ 2芯コード上方取出し	1m	

注) ● 保護回路なしのスイッチにおいては、誘導負荷(リレー等)を使用する場合は、必ず負荷に保護回路(SK-100)を付けてください。

コード後方取出し  
OH・2H

コード上方取出し  
OV・2V



スイッチ単品形式

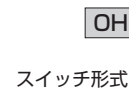

スイッチ形式

CAD/DATA  
CHUCK/TSHG 提供できます。

標準形 SHG-構造 06

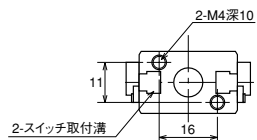
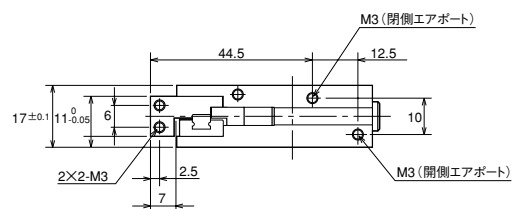
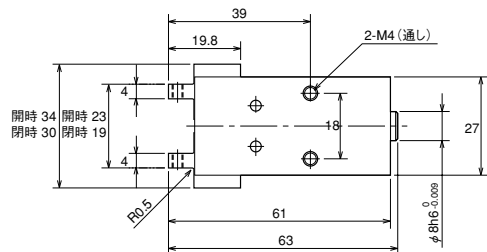

スイッチ付 SHG-構造 06-スイッチ記号 スイッチ数量

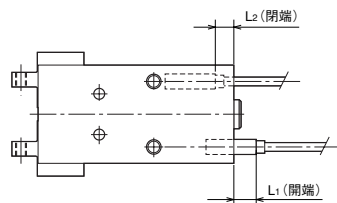

寸法表

記号	L1	L2
0H	6	3
0V	6	3
2H	6	3
2V	5	3

CAD/DATA  
CHUCK/TSHG 提供できます。

標準形 SHG-構造 08

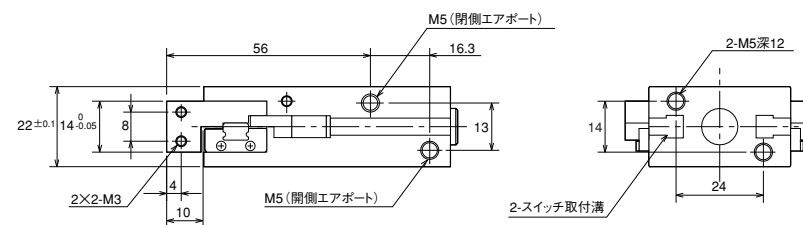
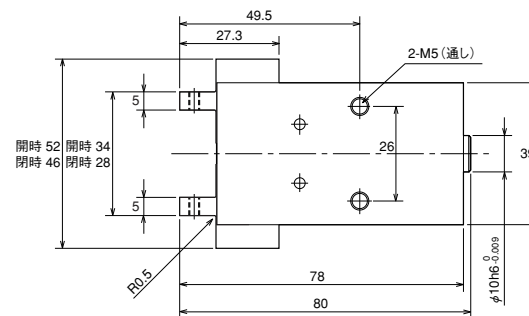

スイッチ付 SHG-構造 08-スイッチ記号 スイッチ数量

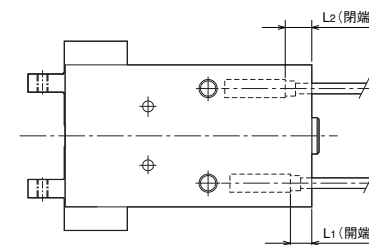

寸法表

記号	L1	L2
0H	0	8
0V	0	8
2H	1	8
2V	3	7

## スイッチの取付方法

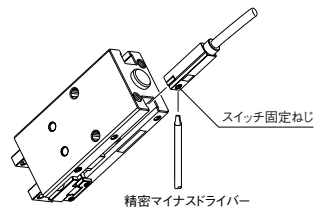

- 1) スイッチ固定用ねじをゆるめてください。
- 2) チャック本体のスイッチ取付溝にスライドさせます。
- 3) スイッチの取付最適位置のところで固定し、スイッチ固定ねじを締めてください。

## ⚠注意

スイッチ固定ねじは適正な締付トルクで締付けてください。

締付トルクが適正でない場合、スイッチの位置ズレやスイッチ本体の破損を招く場合があります。

[締付トルクは0.1~0.2N・m]

- 4) 表示灯は、スイッチがONすると点灯します。

## スイッチの検出例／調整方法

検出例	フィンガの開端時検出		フィンガの中間位置検出		フィンガの閉端時検出	
	外径チャッキング	内径チャッキング	内径チャッキング	外径チャッキング	外径チャッキング	内径チャッキング
検出位置						
スイッチ出力	フィンガが開端にある時、出力します。		フィンガがワーク寸法の位置まで来た時、出力します。		フィンガが閉端にある時、出力します。	
スイッチ調整手順	<ol style="list-style-type: none"> <li>1. フィンガを開端もしくは、ワークを把持した状態にします。シルキーチャックに空気圧を供給し、フィンガを作動させてください。</li> <li>2. スイッチをフィンガと逆側から矢印の方向へ移動し、表示灯が点灯する位置で、スイッチを固定します。</li> </ol>			<ol style="list-style-type: none"> <li>1. シルキーチャックに空気圧を供給し、フィンガを開端もしくはワークを把持した状態にします。</li> <li>2. スイッチをフィンガ側から矢印の方向へ移動し、表示灯が点灯する位置で、スイッチを固定します。</li> </ol>		

注) ●ストロークの途中でフィンガの位置を検出する場合、フィンガがスイッチONの設定位置を越えても、スイッチのONの状態が続く場合があります。

●スイッチは、フィンガがスイッチの設定位置まで移動した事を検出します。直接ワークの有無を検出するものではありません。