

VA01
24
VA05
24
VA01
23
VA01
33/34
MPV3
MPV4
真空
パッド
固定式
金具
MPS
MVS
コンパ
シユエ
真空
ポンプ
インテ
ィナル
セパ
コネク
排気
絞り弁
バカ
シユエ
シヤトル
バルブ
チェク
バルブ
パーマ
ストップ
インス
タント
継手
チューブ
エア
マフラー
ローカ
ジョイント
ジョーズ
P3N
ミニチュ
HP10
ドライヤ
コンプレ

インスタント継手

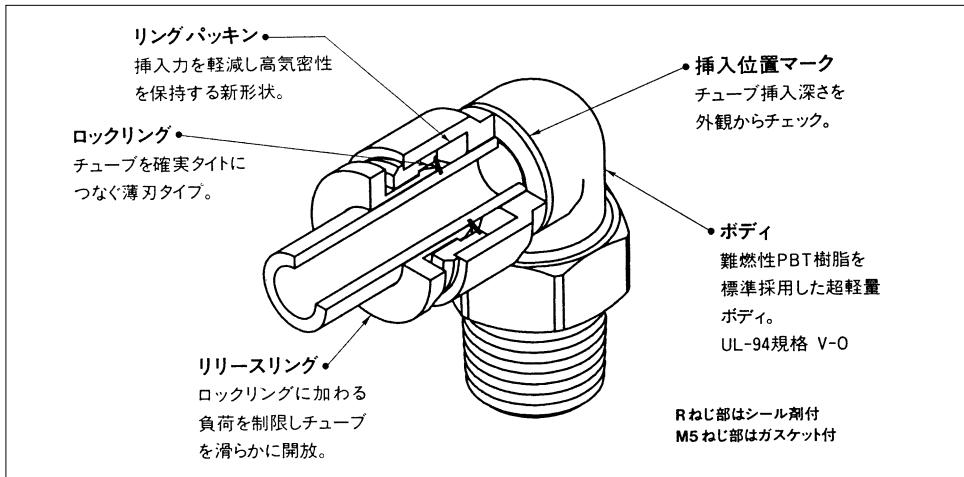

仕様

使用流体	空気	
使用圧力範囲	-0.1~1MPa	-0.1~0.7MPa
周囲温度	-5~60℃	
適用チューブ	ポリアミドチューブ	ポリウレタンチューブ
ねじ部シール	シール剤付 (M5はガスケット付)	

注) 5℃以下の低温で使用する場合は、結露や凍結を防止するため、供給空気としてエアドライヤを通したドライエアをご使用ください。

構造

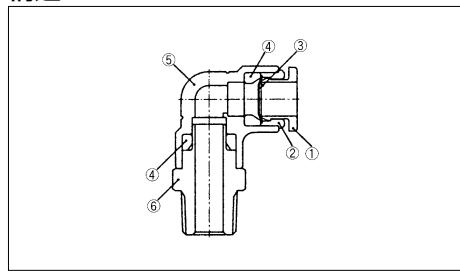

主要部品

部番	部品名称	材質
①	リリースリング	合成樹脂
②	ガイド	合成樹脂
③	ロックリング	ステンレス鋼
④	リングパッキン	ニトリルゴム
⑤	ボディ	合成樹脂
⑥	メイルアダプタ	銅合金

注) 金属部品は全てNiメッキ仕様 (ロックリング除く)



機種

機種	形式	接続	適用チューブ外径(mm)				
			φ4	φ6	φ8	φ10	φ12
樹脂メイルコネクタ	M	R $\frac{1}{8}$					
		R $\frac{1}{4}$	○	○			
樹脂メイルエルボ	ML	R $\frac{1}{8}$					
		R $\frac{1}{4}$	○	○			
メイルコネクタ	M	M5	○	○			
		R $\frac{1}{8}$			○	○	
		R $\frac{1}{4}$	○	○	○	○	○
		R $\frac{3}{8}$			○	○	○
		R $\frac{1}{2}$					○
フィメイルコネクタ	F	Rc $\frac{1}{8}$	○	○	○	○	○
		Rc $\frac{1}{4}$	○	○	○	○	○
		Rc $\frac{3}{8}$			○	○	○
		Rc $\frac{1}{2}$					○
メイルエルボ	ML	M5	○	○			
		R $\frac{1}{8}$			○	○	
		R $\frac{1}{4}$	○	○	○	○	○
		R $\frac{3}{8}$			○	○	○
		R $\frac{1}{2}$					○
ロングメイルエルボ	M2L	R $\frac{1}{8}$	○	○	○	○	○
		R $\frac{1}{4}$	○	○	○	○	○
		R $\frac{3}{8}$					○
		R $\frac{1}{2}$					○
メイルブランチティ	MT	M5	○	○			
		R $\frac{1}{8}$			○	○	
		R $\frac{1}{4}$	○	○	○	○	○
		R $\frac{3}{8}$			○	○	○
		R $\frac{1}{2}$					○
メイルランティ	RT	M5	○	○			
		R $\frac{1}{8}$	○	○	○	○	○
		R $\frac{1}{4}$	○	○	○	○	○
		R $\frac{3}{8}$			○	○	○
ユニオン	U	—	○	○	○	○	○
ユニオンエルボ	UL	—	○	○	○	○	○
ユニオンティ	UT	—	○	○	○	○	○
バルクヘッドユニオン	BU	—	○	○	○	○	○
フィメイルバルク	FB	Rc $\frac{1}{8}$					
		Rc $\frac{1}{4}$	○	○			
		Rc $\frac{3}{8}$					○
メイルブランチワイ	MY	M5	○	○			
		R $\frac{1}{8}$	○	○	○	○	○
		R $\frac{1}{4}$	○	○	○	○	○
		R $\frac{3}{8}$			○	○	○
		R $\frac{1}{2}$					○
ユニオンワイ	UY	—	○	○	○	○	○
異径ユニオンワイ	UY	φ4		○			
		φ6			○		
		φ8				○	
		φ10					○
ワイコネクタ	Y	φ4	○				
		φ6		○			
		φ8			○		
		φ10				○	
		φ12					○

機種	形式	接続	適用チューブ外径(mm)				
			φ4	φ6	φ8	φ10	φ12
レデューサ	RC	φ6	○				
		φ8	○	○			
		φ10	○	○	○		
エルコネクタ	LC	φ4	○				
		φ6		○			
		φ8			○		
		φ10				○	
		φ12					○
ティコネクタ	TC	φ4	○				
		φ6		○			
		φ8			○		
		φ10				○	
		φ12					○
シングルバンジョー	S1	M5	○	○			
		R $\frac{1}{8}$	○	○	○	○	○
		R $\frac{1}{4}$	○	○	○	○	○
		R $\frac{3}{8}$			○	○	○
		R $\frac{1}{2}$					○
シングルバンジョー	D1	M5	○	○			
		R $\frac{1}{8}$	○	○	○	○	○
		R $\frac{1}{4}$	○	○	○	○	○
		R $\frac{3}{8}$			○	○	○
		R $\frac{1}{2}$					○
ダブルバンジョー	S2	M5					
		R $\frac{1}{8}$	○	○	○	○	○
		R $\frac{1}{4}$	○	○	○	○	○
		R $\frac{3}{8}$			○	○	○
		R $\frac{1}{2}$					○
ダブルバンジョー	S1D1	M5	●				
		R $\frac{1}{8}$	●	●	●		
		R $\frac{1}{4}$	●	●	●	●	
		R $\frac{3}{8}$			●	●	●
ダブルバンジョー	D2	M5	○				
		R $\frac{1}{8}$	○	○	○	○	○
		R $\frac{1}{4}$	○	○	○	○	○
		R $\frac{3}{8}$			○	○	○
		R $\frac{1}{2}$					○
トリプルバンジョー	S3	R $\frac{1}{8}$	○	○			
		R $\frac{1}{4}$	○	○	○	○	○
		R $\frac{3}{8}$			○	○	○
		R $\frac{1}{2}$					○
トリプルバンジョー	S2D1	R $\frac{1}{8}$	●	●	●		
		R $\frac{1}{4}$	●	●	●	●	
		R $\frac{3}{8}$			●	●	●
		R $\frac{1}{2}$					●
トリプルバンジョー	S1D2	R $\frac{1}{8}$	●	●	●		
		R $\frac{1}{4}$	●	●	●	●	
		R $\frac{3}{8}$			●	●	●
		R $\frac{1}{2}$					●
トリプルバンジョー	D3	R $\frac{1}{8}$	○	○	○		
		R $\frac{1}{4}$	○	○	○	○	○
		R $\frac{3}{8}$			○	○	○
		R $\frac{1}{2}$					○

注) 表中の●は受注品

VA01
24

VA05
24

VA01
23

VA01
33/34

MPV3

MPV4

真空
パッド

固定式
金具

MPS
MVS

コイル
(3ヶ所)

真空
ポンプ

イライ
ンフィル
タ

7/8-
11/16

排気
絞り弁

7/8-
11/16

ジャ
ケット
バルブ

チェ
ック
バルブ

パー
マ
スト
ップ

イン
スタ
ル
手

チュ
ーブ

エア
マフ
ラー

ロー
タ
リ
ジョ
イント

J-
シリーズ

P3N

ミニ
チュ
ア

HP10

ドライ
ヤ

エン
ブレ
タ

インスタント継手

樹脂メイルコネクタ/M

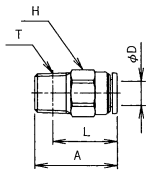

形 式		適用 チューブ 外径D	ねじサイズ T	A	二面幅 H	L	質量 (g)
本体色黒	本体色白						
FR6-01M	FR6-01MW	φ6	R $\frac{3}{8}$	21.3	12	17.3	3.1
FR6-02M	FR6-02MW		R $\frac{1}{4}$	24.8	14	18.8	4.3
FR8-01M	FR8-01MW		R $\frac{3}{8}$	23.8	14	19.8	4.5
FR8-02M	FR8-02MW	φ8	R $\frac{1}{4}$	25.3	14	19.3	5.4

樹脂メイルエルボ/ML

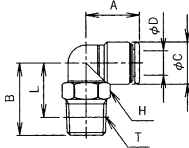

形 式		適用 チューブ 外径D	ねじサイズ T	A	B	C	二面幅 H	L	質量 (g)
本体色黒	本体色白								
FR6-01ML	FR6-01MLW	φ6	R $\frac{3}{8}$	15.8	19.5	12	12	15.5	3.4
FR6-02ML	FR6-02MLW		R $\frac{1}{4}$					23	14
FR8-01ML	FR8-01MLW	φ8	R $\frac{3}{8}$	17.8	20.5		12	16.5	4.8
FR8-02ML	FR8-02MLW		R $\frac{1}{4}$			24	14	18	5.6

メイルコネクタ/M

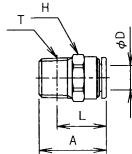

形 式		適用 チューブ 外径D	ねじサイズ T	A	二面幅 H	L	質量 (g)
本体色黒	本体色白						
F4-M5M	F4-M5MW	φ4	M5×0.8	16.3	10	12.3	4.1
F4-01M	F4-01MW		R $\frac{3}{8}$	19.3	10	15.3	6.4
F4-02M	F4-02MW		R $\frac{1}{4}$	22.3	14	16.3	14.3
F6-M5M	F6-M5MW	φ6	M5×0.8	17.5	12	14.5	6.3
F6-01M	F6-01MW		R $\frac{3}{8}$	19.3	12	15.3	7.6
F6-02M	F6-02MW		R $\frac{1}{4}$	22.3	14	16.3	16
F6-03M	F6-03MW	φ8	R $\frac{3}{8}$	24.3	17	17.9	25.5
F8-01M	F8-01MW		R $\frac{3}{8}$	23.2	14	19.2	11.9
F8-02M	F8-02MW		R $\frac{1}{4}$	22.3	14	16.3	11.6
F8-03M	F8-03MW	φ10	R $\frac{3}{8}$	24.3	17	17.9	23.7
F10-01M	F10-01MW		R $\frac{3}{8}$	23.8	17	19.8	18.6
F10-02M	F10-02MW		R $\frac{1}{4}$	25.6	17	19.6	19.4
F10-03M	F10-03MW	φ12	R $\frac{3}{8}$	24.3	17	17.9	20.6
F10-04M	F10-04MW		R $\frac{1}{2}$	28.3	21	20.3	46.1
F12-02M	F12-02MW		R $\frac{1}{4}$	27.4	19	21.4	23.5
F12-03M	F12-03MW	φ12	R $\frac{3}{8}$	26.3	21	19.9	26.4
F12-04M	F12-04MW		R $\frac{1}{2}$	29.3	21	21.3	38.8

フィメールコネクタ/F

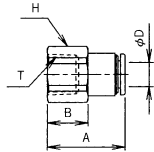

形 式		適用 チューブ 外径D	ねじサイズ T	A	B	二面幅 H	質量 (g)
本体色黒	本体色白						
F4-01F	F4-01FW	φ4	Rc $\frac{3}{8}$	21.3	11	12	9.2
F4-02F	F4-02FW		Rc $\frac{1}{4}$	24.3	12.5	17	18.4
F6-01F	F6-01FW		Rc $\frac{3}{8}$	21.8	11	12	9.8
F6-02F	F6-02FW	φ6	Rc $\frac{1}{4}$	24.8	13	17	19.8
F6-03F	F6-03FW		Rc $\frac{3}{8}$	25.8	13.5	21	27.3
F8-01F	F8-01FW		Rc $\frac{3}{8}$	22.8	11.5	14	14.5
F8-02F	F8-02FW	φ8	Rc $\frac{1}{4}$	25.8	13.5	17	21.1
F8-03F	F8-03FW		Rc $\frac{3}{8}$	26.8	14	21	29.4
F10-02F	F10-02FW		Rc $\frac{1}{4}$	26.8	14	17	24.3
F10-03F	F10-03FW	φ10	Rc $\frac{3}{8}$	27.8	14.5	21	33.4
F10-04F	F10-04FW		Rc $\frac{1}{2}$	30.8	16.5	24	38.7
F12-02F	F12-02FW		Rc $\frac{1}{4}$	27.8	14.5	21	42.3
F12-03F	F12-03FW	φ12	Rc $\frac{3}{8}$	28.8	15.5	21	36.6
F12-04F	F12-04FW		Rc $\frac{1}{2}$	31.8	17	24	42.9

メールエルポ/ML

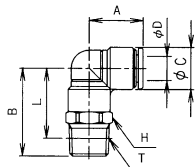

形 式		適用 チューブ 外径D	ねじサイズ T	A	B	C	二面幅 H	L	質量 (g)
本体色黒	本体色白								
F4-M5ML	F4-M5MLW	φ 4	M5×0.8	14.8	19	10	4	16	6.4
F4-01ML	F4-01MLW		R $\frac{1}{8}$						
F4-02ML	F4-02MLW		R $\frac{1}{4}$						
F6-M5ML	F6-M5MLW	φ 6	M5×0.8	15.8	20	12	6	17	7.5
F6-01ML	F6-01MLW		R $\frac{1}{8}$						
F6-02ML	F6-02MLW		R $\frac{1}{4}$						
F6-03ML	F6-03MLW	φ 8	R $\frac{3}{8}$	17.8	20	14	8	23.1	30.6
F8-01ML	F8-01MLW		R $\frac{1}{8}$						
F8-02ML	F8-02MLW		R $\frac{1}{4}$						
F8-03ML	F8-03MLW	φ 10	R $\frac{3}{8}$	19.8	20	17	10	25.1	32.9
F10-01ML	F10-01MLW		R $\frac{1}{8}$						
F10-02ML	F10-02MLW		R $\frac{1}{4}$						
F10-03ML	F10-03MLW	φ 12	R $\frac{3}{8}$	22.3	20	12	12	29.6	33.5
F10-04ML	F10-04MLW		R $\frac{1}{2}$						
F12-02ML	F12-02MLW		R $\frac{1}{4}$						
F12-03ML	F12-03MLW	φ 12	R $\frac{3}{8}$	22.3	20	12	12	31	54.4
F12-04ML	F12-04MLW		R $\frac{1}{2}$						

ロングメールエルポ/M2L

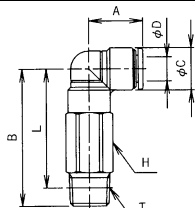

形 式		適用 チューブ 外径D	ねじサイズ T	A	B	C	二面幅 H	L	質量 (g)
本体色黒	本体色白								
F4-01M2L	F4-01M2LW	φ 4	R $\frac{1}{8}$	14.8	34.5	10	10	30.5	17.2
F4-02M2L	F4-02M2LW		R $\frac{1}{4}$						
F6-01M2L	F6-01M2LW	φ 6	R $\frac{1}{8}$	15.8	38.5	12	12	34.5	23.5
F6-02M2L	F6-02M2LW		R $\frac{1}{4}$						
F8-01M2L	F8-01M2LW	φ 8	R $\frac{1}{8}$	17.8	42.5	14	14	38.5	31.6
F8-02M2L	F8-02M2LW		R $\frac{1}{4}$						
F8-03M2L	F8-03M2LW	φ 10	R $\frac{3}{8}$	19.8	46.5	14	14	39.5	36.5
F10-02M2L	F10-02M2LW		R $\frac{1}{4}$						
F10-03M2L	F10-03M2LW	φ 12	R $\frac{3}{8}$	22.3	51.5	17	17	46.1	61.3
F10-04M2L	F10-04M2LW		R $\frac{1}{2}$						
F12-02M2L	F12-02M2LW	φ 12	R $\frac{1}{4}$	22.3	57	21	21	51	84.4
F12-03M2L	F12-03M2LW		R $\frac{3}{8}$						
F12-04M2L	F12-04M2LW	φ 12	R $\frac{1}{2}$	22.3	61	21	21	51.6	89.8
F12-04M2L	F12-04M2LW		R $\frac{1}{2}$						

メールブランチティー/MT

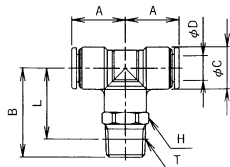

形 式		適用 チューブ 外径D	ねじサイズ T	A	B	C	二面幅 H	L	質量 (g)
本体色黒	本体色白								
F4-M5MT	F4-M5MTW	φ 4	M5×0.8	14.8	19	10	10	16	7.2
F4-01MT	F4-01MTW		R $\frac{1}{8}$						
F4-02MT	F4-02MTW		R $\frac{1}{4}$						
F6-M5MT	F6-M5MTW	φ 6	M5×0.8	15.8	20	12	12	17	8.4
F6-01MT	F6-01MTW		R $\frac{1}{8}$						
F6-02MT	F6-02MTW		R $\frac{1}{4}$						
F6-03MT	F6-03MTW	φ 8	R $\frac{3}{8}$	17.8	20	14	14	22.5	15.2
F8-01MT	F8-01MTW		R $\frac{1}{8}$						
F8-02MT	F8-02MTW		R $\frac{1}{4}$						
F8-03MT	F8-03MTW	φ 10	R $\frac{3}{8}$	19.8	20	17	17	26.5	24.6
F10-01MT	F10-01MTW		R $\frac{1}{8}$						
F10-02MT	F10-02MTW		R $\frac{1}{4}$						
F10-03MT	F10-03MTW	φ 12	R $\frac{3}{8}$	22.3	20	12	12	27.1	30.7
F10-04MT	F10-04MTW		R $\frac{1}{2}$						
F12-02MT	F12-02MTW		R $\frac{1}{4}$						
F12-03MT	F12-03MTW	φ 12	R $\frac{3}{8}$	22.3	20	12	12	29	29.2
F12-04MT	F12-04MTW		R $\frac{1}{2}$						

VA01
24VA05
24VA01
23VA01
33/34

MPV3

MPV4

真空
パッド固定式
金具MPS
MVSコム
(はげが)真空
ポンプイライ
ンバルブエルボ
アダプタ排気
絞り弁バルブ
アダプタシャトル
バルブチェック
バルブパーマ
ストップインス
タント
継手

チューブ

エア
マフラーローリ
ンバルブ

Jシリーズ

P3N

ミニチュア

HP10

ドライヤ

コネクタ

インスタント継手

メイルランティナー/RT

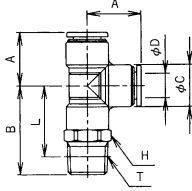

形 式		適用 チューブ 外径D	ねじサイズ		A	B	C	二面幅		質量 (g)	
本体色黒	本体色白		T					H	L		
F4-M5RT	F4-M5RTW	φ 4	M5×0.8		14.8	19	10	10	16	7.2	
F4-01RT	F4-01RTW		R $\frac{1}{8}$					10	18.5	10.6	
F4-02RT	F4-02RTW		R $\frac{1}{4}$					14	20.5	19.6	
F6-M5RT	F6-M5RTW		M5×0.8					20	12	17	8.4
F6-01RT	F6-01RTW	φ 6	R $\frac{1}{8}$		15.8	24.5	12	12	20.5	12.1	
F6-02RT	F6-02RTW		R $\frac{1}{4}$					14	21.5	20.5	
F6-03RT	F6-03RTW		R $\frac{3}{8}$					17	23.1	31.8	
F8-01RT	F8-01RTW		R $\frac{1}{8}$					26.5	14	22.5	15.2
F8-02RT	F8-02RTW	φ 8	R $\frac{1}{4}$		17.8	29.5	14	14	23.5	19.7	
F8-03RT	F8-03RTW		R $\frac{3}{8}$					17	25.1	34.1	
F10-01RT	F10-01RTW		R $\frac{1}{8}$					29.5	17	25.5	21.3
F10-02RT	F10-02RTW		R $\frac{1}{4}$					32.5	17	26.5	24.6
F10-03RT	F10-03RTW	φ 10	R $\frac{3}{8}$		19.8	33.5	17	17	27.1	30.7	
F10-04RT	F10-04RTW		R $\frac{1}{2}$					21	28.5	56.4	
F12-02RT	F12-02RTW		R $\frac{1}{4}$					35	21	29	29.2
F12-03RT	F12-03RTW		R $\frac{3}{8}$					22.3	36	20	21
F12-04RT	F12-04RTW	φ 12	R $\frac{1}{2}$		22.3	39	20	21	31	53.5	

メイルランチワイ/MY

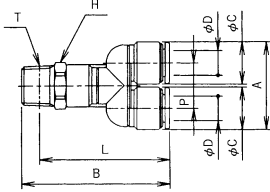

形 式		適用 チューブ 外径D	ねじサイズ		A	B	C	二面幅			質量 (g)	
本体色黒	本体色白		T					H	L	P		
F4-M5MY	F4-M5MYW	φ 4	M5×0.8		20.8	35.8	10	10	32.3		6.6	
F4-01MY	F4-01MYW		R $\frac{1}{8}$					10	35.3	10.8	9.7	
F4-02MY	F4-02MYW		R $\frac{1}{4}$					14	37.3		19.5	
F6-M5MY	F6-M5MYW		M5×0.8					38.4	12	34.9		9.1
F6-01MY	F6-01MYW	φ 6	R $\frac{1}{8}$		25	42.9	12	12	38.9		12.2	
F6-02MY	F6-02MYW		R $\frac{1}{4}$					14	39.9	13	19.8	
F6-03MY	F6-03MYW		R $\frac{3}{8}$					17	41.5		33	
F8-01MY	F8-01MYW		R $\frac{1}{8}$					46.4	14	42.4		15.9
F8-02MY	F8-02MYW	φ 8	R $\frac{1}{4}$		29	49.4	14	14	43.4	15	19.8	
F8-03MY	F8-03MYW		R $\frac{3}{8}$					17	45		32.5	
F10-01MY	F10-01MYW		R $\frac{1}{8}$					52.7	17	48.7		25.4
F10-02MY	F10-02MYW		R $\frac{1}{4}$					55.7	17	49.7		28.5
F10-03MY	F10-03MYW	φ 10	R $\frac{3}{8}$		35	56.7	17	17	50.3		34.5	
F10-04MY	F10-04MYW		R $\frac{1}{2}$					21	51.7		57	
F12-02MY	F12-02MYW		R $\frac{1}{4}$					59.3	21	53.3		39.4
F12-03MY	F12-03MYW		R $\frac{3}{8}$					60.3	20	53.9	12	43.8
F12-04MY	F12-04MYW	φ 12	R $\frac{1}{2}$		41	63.3	21	21	55.3		58	

フィメールバルク/FB

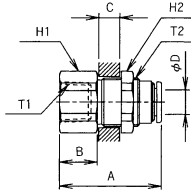

形 式		適用 チューブ 外径D	ねじサイズ		A	B	C	二面幅		質量 (g)
本体色黒	本体色白		T1	T2				max.	H1	
F4-01FB	F4-01FBW	φ 4	Rc $\frac{1}{8}$	M12×1	29.8	8.5	10	14	14	21.3
F6-02FB	F6-02FBW		φ 6	Rc $\frac{1}{4}$				M14×1	34.3	13
F8-02FB	F8-02FBW	φ 8	Rc $\frac{1}{4}$	M16×1	33.8	12.5		19	19	42.3
F10-03FB	F10-03FBW	φ 10	Rc $\frac{3}{8}$	M20×1	34.3	13		24	24	65.6
F12-03FB	F12-03FBW		φ 12	Rc $\frac{3}{8}$	M22×1	34.3		12	24	24

ユニオン/U

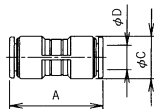

形 式		適用 チューブ 外径D	A	C	質量 (g)
本体色黒	本体色白				
FR4-00U	FR4-00UW	φ 4	26.4	10	1.9
FR6-00U	FR6-00UW	φ 6	28.4	12	2.4
FR8-00U	FR8-00UW	φ 8	31.2	14	3.4
FR10-00U	FR10-00UW	φ 10	33.8	17	5.3
FR12-00U	FR12-00UW	φ 12	35	20	7.5

バルクヘッドユニオン/BU

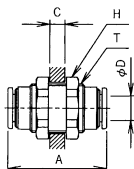

形 式		適用 チューブ 外径D	ねじサイズ	A	C	二面幅 H	質量 (g)
本体色黒	本体色白		T		max.		
F4-00BU	F4-00BUW	φ 4	M12×1	32.6	10	14	20.4
F6-00BU	F6-00BUW	φ 6	M14×1	32.6		17	28.8
F8-00BU	F8-00BUW	φ 8	M16×1	32.6		19	30.8
F10-00BU	F10-00BUW	φ 10	M20×1	32.6		24	47.5
F12-00BU	F12-00BUW	φ 12	M22×1	34.6		24	53.8

ユニオンエルボ/UL

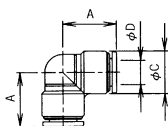

形 式		適用 チューブ 外径D	A	C	質量 (g)
本体色黒	本体色白				
FR4-00UL	FR4-00ULW	φ 4	14.8	10	2.1
FR6-00UL	FR6-00ULW	φ 6	15.8	12	2.2
FR8-00UL	FR8-00ULW	φ 8	17.8	14	3.2
FR10-00UL	FR10-00ULW	φ 10	19.3	17	5.3
FR12-00UL	FR12-00ULW	φ 12	21.8	20	6.6

ユニオンティー/UT

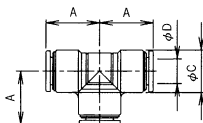

形 式		適用 チューブ 外径D	A	C	質量 (g)
本体色黒	本体色白				
FR4-00UT	FR4-00UTW	φ 4	14.8	10	2.9
FR6-00UT	FR6-00UTW	φ 6	15.8	12	3.1
FR8-00UT	FR8-00UTW	φ 8	17.8	14	4.4
FR10-00UT	FR10-00UTW	φ 10	19.3	17	6.9
FR12-00UT	FR12-00UTW	φ 12	21.8	20	8.8

ユニオンワイ/UY

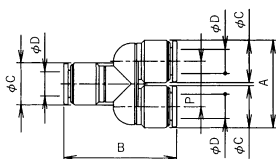

形 式		適用 チューブ 外径D	A	B	D	P	質量 (g)
本体色黒	本体色白						
FR4-00UY	FR4-00UYW	φ 4	20.8	31.6	10	10.8	3.1
FR6-00UY	FR6-00UYW	φ 6	25	34.2	12	13	4.4
FR8-00UY	FR8-00UYW	φ 8	29	37.7	14	15	6.2
FR10-00UY	FR10-00UYW	φ 10	35	43	17	18	10.8
FR12-00UY	FR12-00UYW	φ 12	41	46.6	20	21	16.4

異径ユニオンワイ/UY

本体材質 ▶ ポリアセタール・C3604BD

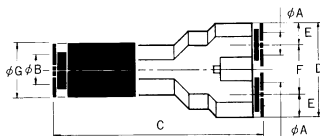

形 式	適用チューブ外径		各 部 サ イ ズ (mm)					有効断面積(mm ²) ウレタン/ナイロン	質量 (g)	
	A	B	C	D	E	F	G			
4R-6UY	φ 4	φ 6	41.7	22	5.5	11	φ 13	5.5	7.0	16.5
6R-8UY	φ 6	φ 8	47.8	26	6.5	13	φ 15	10.5	13.0	26.0
8R-10UY	φ 8	φ 10	52.3	30	7.5	15	φ 17	22.0	25.0	33.5
10R-12UY	φ 10	φ 12	54.7	35	8.5	18	φ 19	33.0	38.0	43.0

インスタント継手

ワイコネクタ/VY

本体材質▶ポリアセタール・C3604BD

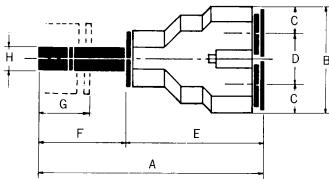

レデューサ/RC

本体材質▶C3604BD

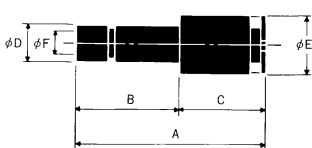

エルコネクタ/LC

本体材質▶ポリアセタール・C3604BD

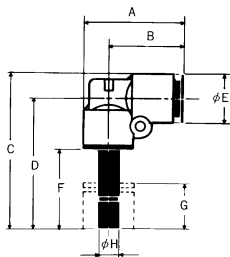

ティーコネクタ/TC

本体材質▶ポリアセタール・C3604BD

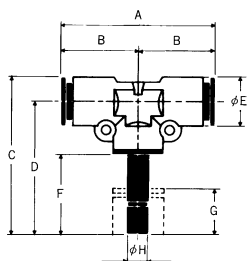

形 式	適用 チューブ 外径	各部サイズ (mm)								有効断面積(mm ²)		質量 (g)	
		A	B	C	D	E	F	G	H	ウレタン	ナイロン		
4R-00Y	φ 4	49	22	5.5	11	29	20	15.5	3	φ 4	3.2	3.3	11.5
6R-00Y	φ 6	52.3	26	6.5	13	31.3	21	16.8	φ 6	9.4	11.0	16.0	
8R-00Y	φ 8	57.5	30	7.5	15	35.5	22	17.9	φ 8	20.0	23.0	23.0	
10R-00Y	φ 10	58.5	35	8.5	18	36.3	22.5	18.3	φ 10	32.0	36.0	31.5	
12R-00Y	φ 12	63.4	40	10	20	39.4	24	19.9	φ 12	45.0	50.0	42.5	

形 式	適用 チューブ 外径	各部サイズ (mm)								有効断面積(mm ²)		質量 (g)
		A	B	C	D	E	F	G	H	ウレタン	ナイロン	
4-6RC	φ 4	34	21	13	6	11	3	3.2	5.0	9.5		
4-8RC	φ 4	32.9	22	10.9	8	11	3	3.2	5.0	12.0		
4-10RC	φ 4	30.9	22.5	8.4	10	11	3	3.2	5.0	16.0		
6-8RC	φ 6	35.5	21.8	13.7	8	13	5	8.5	9.0	13.0		
6-10RC	φ 6	36.2	22.5	13.7	10	13	5	8.5	9.0	18.0		
6-12RC	φ 6	34.2	24	10.2	12	13	5	8.5	9.0	22.5		
8-10RC	φ 8	37	22.5	14.5	10	15	6	18.0	27.0	18.5		
8-12RC	φ 8	38.5	24	14.5	12	15	6	18.0	27.0	26.5		
10-12RC	φ 10	39.3	24	15.3	12	17	9	30.0	42.0	21.5		

形 式	適用 チューブ 外径	各部サイズ (mm)								有効断面積(mm ²)		質量 (g)
		A	B	C	D	E	F	G	H	ウレタン	ナイロン	
4R-00LC	φ 4	23.7	17.7	39	33.5	11	20	15.5	4	3.2	3.3	8.5
6R-00LC	φ 6	26.5	19.5	42	35.5	13	21	16.8	6	8.5	9.0	12.0
8R-00LC	φ 8	30.1	21.7	45.5	38	15	22	17.9	8	15.0	20.0	16.5
10R-00LC	φ 10	32.5	23.5	48	39.5	17	22.5	18.3	10	27.0	35.0	22.5
12R-00LC	φ 12	36.1	25.6	52.5	42.5	20	24	19.9	12	39.0	45.0	32.5

形 式	適用 チューブ 外径	各部サイズ (mm)								有効断面積(mm ²)		質量 (g)
		A	B	C	D	E	F	G	H	ウレタン	ナイロン	
4R-00TC	φ 4	36.4	17.7	39	33.5	11	20	15.5	4	3.2	3.3	11.0
6R-00TC	φ 6	40	19.5	42	35.5	13	21	16.8	6	9.5	11.5	14.5
8R-00TC	φ 8	45.2	21.7	45.5	38	15	22	17.9	8	22.5	25.5	21.5
10R-00TC	φ 10	48	23.5	48	39.5	17	22.5	18.3	10	36.0	39.0	26.5
12R-00TC	φ 12	52.2	25.6	52.5	42.5	20	24	19.9	12	50.0	55.0	40.0

シングルバンジョー/S1

本体材質▶ポリアセタール・C3604BD

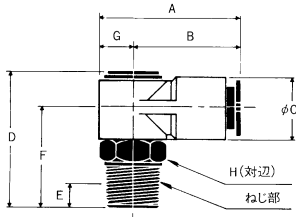

形 式	適用 チューブ 外径	ねじ部	各部サイズ (mm)								有効断面積 (mm ²)		質量 (g)
			A	B	C	D	E	F	G	H	ケラシ	ナロン	
4R-M5S1	φ 4	M5×0.8	26	20.5	11	20.8	※	14	5.5	10	2.9	3.0	9.5
4R-01S1	φ 4	R $\frac{1}{8}$	26	20.5	11	24.8	4	18	5.5	10	3.1	4.0	12.0
4R-02S1	φ 4	R $\frac{1}{4}$	26	20.5	11	27.8	6	21	5.5	14	3.1	4.0	18.5
6R-M5S1	φ 6	M5×0.8	28.7	22.2	13	22.8	※	15	6.5	12	3.2	3.3	14.0
6R-01S1	φ 6	R $\frac{1}{8}$	28.7	22.2	13	26.8	4	19	6.5	12	7.2	7.5	16.0
6R-02S1	φ 6	R $\frac{1}{4}$	28.7	22.2	13	29.8	6	22	6.5	14	7.2	7.5	22.0
6R-03S1	φ 6	R $\frac{3}{8}$	28.7	22.2	13	30.8	6.4	23	6.5	17	7.2	7.5	29.5
8R-01S1	φ 8	R $\frac{1}{8}$	32.6	25.1	15	28.9	4	20	7.5	14	10.0	10.5	22.5
8R-02S1	φ 8	R $\frac{1}{4}$	32.6	25.1	15	31.9	6	23	7.5	14	10.0	11.0	26.5
8R-03S1	φ 8	R $\frac{3}{8}$	32.6	25.1	15	32.9	6.4	24	7.5	17	10.0	11.0	34.5
10R-01S1	φ 10	R $\frac{1}{8}$	36.1	27.1	17	32.1	4	21.5	9	17	15.0	16.5	35.0
10R-02S1	φ 10	R $\frac{1}{4}$	36.1	27.1	17	35.1	6	24.5	9	17	18.5	19.5	37.5
10R-03S1	φ 10	R $\frac{3}{8}$	36.1	27.1	17	36.1	6.4	25.5	9	17	18.5	19.5	42.0
10R-04S1	φ 10	R $\frac{1}{2}$	36.1	27.1	17	40.1	8	29.5	9	21	20.5	22.0	57.5
12R-02S1	φ 12	R $\frac{1}{4}$	40.1	29.6	20	37.1	6	25.5	10.5	19	23.0	25.0	50.5
12R-03S1	φ 12	R $\frac{3}{8}$	40.1	29.6	20	38.1	6.4	26.5	10.5	19	26.0	28.0	51.0
12R-04S1	φ 12	R $\frac{1}{2}$	40.1	29.6	20	42.1	8	30.5	10.5	21	26.0	28.0	64.5

●シングルバンジョーのねじ部は自由に回転するようになっています。

シングルバンジョー/D1

本体材質▶ポリアセタール・C3604BD

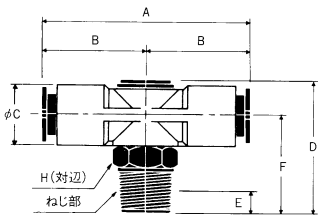

形 式	適用 チューブ 外径	ねじ部	各部サイズ (mm)								有効断面積 (mm ²)		質量 (g)
			A	B	C	D	E	F	H	ケラシ	ナロン		
4R-M5D1	φ 4	M5×0.8	41	20.5	11	20.8	※	14	10	3.2	3.3	11.5	
4R-01D1	φ 4	R $\frac{1}{8}$	41	20.5	11	24.8	4	18	10	4.5	5.5	18.0	
4R-02D1	φ 4	R $\frac{1}{4}$	41	20.5	11	27.8	6	21	14	4.5	5.5	20.5	
6R-M5D1	φ 6	M5×0.8	44.4	22.2	13	22.8	※	15	12	3.2	3.3	17.0	
6R-01D1	φ 6	R $\frac{1}{8}$	44.4	22.2	13	26.8	4	19	12	10.0	12.0	19.0	
6R-02D1	φ 6	R $\frac{1}{4}$	44.4	22.2	13	29.8	6	22	14	10.0	12.0	25.0	
6R-03D1	φ 6	R $\frac{3}{8}$	44.4	22.2	13	30.8	6.4	23	17	10.0	12.0	32.5	
8R-01D1	φ 8	R $\frac{1}{8}$	50.2	25.1	15	28.9	4	20	14	16.5	20.0	27.0	
8R-02D1	φ 8	R $\frac{1}{4}$	50.2	25.1	15	31.9	6	23	14	16.5	20.0	30.5	
8R-03D1	φ 8	R $\frac{3}{8}$	50.2	25.1	15	32.9	6.4	24	17	16.5	20.0	38.5	
10R-01D1	φ 10	R $\frac{1}{8}$	54.2	27.1	17	32.1	4	21.5	17	25.0	29.0	34.5	
10R-02D1	φ 10	R $\frac{1}{4}$	54.2	27.1	17	35.1	6	24.5	17	30.0	34.0	43.0	
10R-03D1	φ 10	R $\frac{3}{8}$	54.2	27.1	17	36.1	6.4	25.5	17	30.0	34.0	47.0	
10R-04D1	φ 10	R $\frac{1}{2}$	54.2	27.1	17	40.1	8	29.5	21	30.0	34.0	63.0	
12R-02D1	φ 12	R $\frac{1}{4}$	59.2	29.6	20	37.1	6	25.5	19	35.0	40.0	57.0	
12R-03D1	φ 12	R $\frac{3}{8}$	59.2	29.6	20	38.1	6.4	26.5	19	35.0	40.0	57.5	
12R-04D1	φ 12	R $\frac{1}{2}$	59.2	29.6	20	42.1	8	30.5	21	43.0	45.0	71.0	

●シングルバンジョーのねじ部は自由に回転するようになっています。

ダブルバンジョー/S2

本体材質▶ポリアセタール・C3604BD

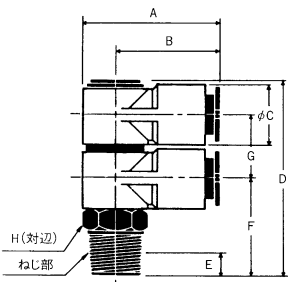

形 式	適用 チューブ 外径	ねじ部	各部サイズ (mm)								有効断面積 (mm ²)		質量 (g)
			A	B	C	D	E	F	G	H	ケラシ	ナロン	
4R-M5S2	φ 4	M5×0.8	41	20.5	11	32.3	※	14	11.5	10	3.2	3.3	15.5
4R-01S2	φ 4	R $\frac{1}{8}$	41	20.5	11	36.3	4	18	11.5	10	5.5	6.0	18.0
6R-01S2	φ 6	R $\frac{1}{8}$	44.4	22.2	13	40.3	4	19	13.5	12	13.0	14.0	24.5
6R-02S2	φ 6	R $\frac{1}{4}$	44.4	22.2	13	43.3	6	22	13.5	14	13.0	14.0	30.5
8R-01S2	φ 8	R $\frac{1}{8}$	50.2	25.1	15	44.4	4	20	15.5	14	19.5	21.0	35.5
8R-02S2	φ 8	R $\frac{1}{4}$	50.2	25.1	15	47.4	6	23	15.5	14	19.5	21.0	39.5
8R-03S2	φ 8	R $\frac{3}{8}$	50.2	25.1	15	48.5	6.4	24	15.5	17	19.5	21.0	47.5
10R-02S2	φ 10	R $\frac{1}{4}$	54.2	27.1	17	53.6	6	24.5	18.5	17	30.0	35.0	57.5
10R-03S2	φ 10	R $\frac{3}{8}$	54.2	27.1	17	54.6	6.4	25.5	18.5	17	30.0	35.0	61.5
12R-03S2	φ 12	R $\frac{3}{8}$	59.2	29.6	20	58.6	6.4	26.5	20.5	19	40.0	50.0	78.5
12R-04S2	φ 12	R $\frac{1}{2}$	59.2	29.6	20	62.6	8	30.5	20.5	21	45.0	50.0	93.0

●シングルバンジョーのねじ部は自由に回転するようになっています。

VA01
24
VA05
24
VA01
23
VA01
33/34
MPV3
MPV4
真空
パッド
固定式
金具
MPS
MVS
コハム
はげが
真空
ポンプ
イライ
ンフィル
タ
スピ
ンロー
排気
絞り弁
ケラシ
ナロン
ジャル
バルブ
チェク
バルブ
パーマ
ストップ
インス
ト
継手
チューブ
エア
マフラー
ローリ
ジョイント
ジャーズ
P3N
ミニチュア
HP10
ドライヤ
コブラサ

インスタント継手

ダブルバンジョー/S1D1

本体材質▶ポリアセタール・C3604BD

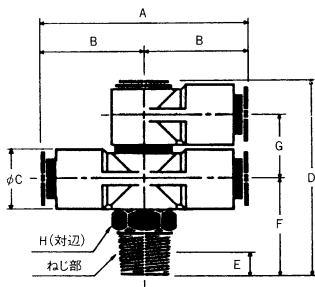

ダブルバンジョー/D2

本体材質▶ポリアセタール・C3604BD

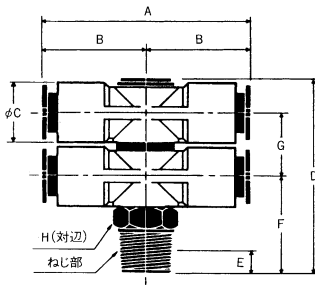

トリプルバンジョー/S3

本体材質▶ポリアセタール・C3604BD

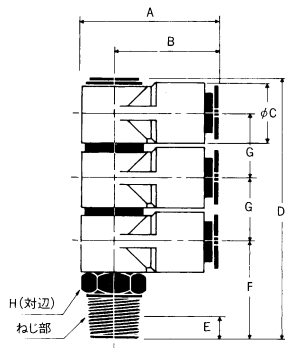

形 式	適用チューブ外径	ねじ部	各部サイズ (mm)								有効断面積 (mm ²)		質量
			A	B	C	D	E	F	G	H	ケルチナ(円)	(g)	
4R-M5S1D1	φ 4	M5×0.8	26	20.5	11	32.3	※	14	11.5	10	3.2	3.3	17.5
4R-01S1D1	φ 4	R ³ / ₈	26	20.5	11	36.3	4	18	11.5	10	6.3	7.2	20.0
6R-01S1D1	φ 6	R ³ / ₈	28.7	22.2	13	40.3	4	19	13.5	12	16.5	17.0	27.0
6R-02S1D1	φ 6	R ¹ / ₄	28.7	22.2	13	43.3	6	22	13.5	14	16.5	17.0	31.0
8R-01S1D1	φ 8	R ³ / ₈	32.6	25.1	15	44.4	4	20	15.5	14	24.0	25.0	39.0
8R-02S1D1	φ 8	R ¹ / ₄	32.6	25.1	15	47.4	6	23	15.5	14	24.0	25.0	43.5
8R-03S1D1	φ 8	R ³ / ₈	32.6	25.1	15	48.5	6.4	24	15.5	17	24.0	25.0	51.0
10R-02S1D1	φ 10	R ¹ / ₄	36.1	27.1	17	53.6	6	24.5	18.5	17	40.0	42.0	62.0
10R-03S1D1	φ 10	R ³ / ₈	36.1	27.1	17	54.6	6.4	25.5	18.5	17	40.0	42.0	66.5
12R-03S1D1	φ 12	R ³ / ₈	40.1	29.6	20	58.6	6.4	26.5	20.5	19	50.0	55.0	84.5
12R-04S1D1	φ 12	R ¹ / ₂	40.1	29.6	20	62.6	8	30.5	20.5	21	50.0	55.0	98.5

●ダブルバンジョーのねじ部は自由に回転するようになっています。

形 式	適用チューブ外径	ねじ部	各部サイズ (mm)								有効断面積 (mm ²)		質量
			A	B	C	D	E	F	G	H	ケルチナ(円)	(g)	
4R-M5D2	φ 4	M5×0.8	41	20.5	11	32.3	※	14	11.5	10	3.2	3.3	20.5
4R-01D2	φ 4	R ³ / ₈	41	20.5	11	36.3	4	18	11.5	10	7.0	7.4	22.5
6R-01D2	φ 6	R ³ / ₈	44.4	22.2	13	40.3	4	19	13.5	12	18.0	19.0	30.5
6R-02D2	φ 6	R ¹ / ₄	44.4	22.2	13	43.3	6	22	13.5	14	18.0	19.0	36.5
8R-01D2	φ 8	R ³ / ₈	50.2	25.1	15	44.4	4	20	15.5	14	25.0	27.0	44.0
8R-02D2	φ 8	R ¹ / ₄	50.2	25.1	15	47.4	6	23	15.5	14	25.0	27.0	48.5
8R-03D2	φ 8	R ³ / ₈	50.2	25.1	15	48.5	6.4	24	15.5	17	25.0	27.0	56.0
10R-02D2	φ 10	R ¹ / ₄	54.2	27.1	17	53.6	6	24.5	18.5	17	42.0	44.0	68.0
10R-03D2	φ 10	R ³ / ₈	54.2	27.1	17	54.6	6.4	25.5	18.5	17	42.0	44.0	72.5
12R-03D2	φ 12	R ³ / ₈	59.2	29.6	20	58.6	6.4	26.5	20.5	19	55.0	60.0	90.5
12R-04D2	φ 12	R ¹ / ₂	59.2	29.6	20	62.6	8	30.5	20.5	21	55.0	60.0	104.5

●ダブルバンジョーのねじ部は自由に回転するようになっています。

形 式	適用チューブ外径	ねじ部	各部サイズ (mm)								有効断面積 (mm ²)		質量
			A	B	C	D	E	F	G	H	ケルチナ(円)	(g)	
4R-01S3	φ 4	R ³ / ₈	26	20.5	11	47.8	4	18	11.5	10	7.0	7.5	23.5
6R-01S3	φ 6	R ³ / ₈	28.7	22.2	13	53.8	4	19	13.5	12	17.0	17.5	33.0
6R-02S3	φ 6	R ¹ / ₄	28.7	22.2	13	56.8	6	22	13.5	14	17.0	17.5	39.0
8R-01S3	φ 8	R ³ / ₈	32.6	25.1	15	59.9	4	20	15.5	14	26.5	28.0	49.0
8R-02S3	φ 8	R ¹ / ₄	32.6	25.1	15	62.9	6	23	15.5	14	26.5	28.0	52.5
8R-03S3	φ 8	R ³ / ₈	32.6	25.1	15	63.9	6.4	24	15.5	17	26.5	28.0	60.5
10R-02S3	φ 10	R ¹ / ₄	36.1	27.1	17	72.1	6	24.5	18.5	17	38.0	43.0	77.5
10R-03S3	φ 10	R ³ / ₈	36.1	27.1	17	73.1	6.4	25.5	18.5	17	38.0	43.0	81.5
12R-03S3	φ 12	R ³ / ₈	40.1	29.6	20	79.1	6.4	26.5	20.5	19	60.0	65.0	105.0
12R-04S3	φ 12	R ¹ / ₂	40.1	29.6	20	83.1	8	30.5	20.5	21	60.0	65.0	118.5

●トリプルバンジョーのねじ部は自由に回転するようになっています。

トリプルバンジョー/S2D1

本体材質▶ポリアセタール・C3604BD

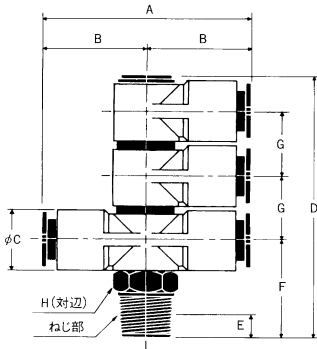

形 式	適用チューブ外径	ねじ部	各部サイズ (mm)								有効断面積(mm ²)		質量(g)
			A	B	C	D	E	F	G	H	ケラタン	ナイロン	
4R-01S2D1	φ 4	R $\frac{1}{8}$	41	20.5	11	47.8	4	18	11.5	10	7.2	7.4	25.5
6R-01S2D1	φ 6	R $\frac{1}{8}$	44.4	22.2	13	53.8	4	19	13.5	12	18.0	19.0	35.5
6R-02S2D1	φ 6	R $\frac{1}{4}$	44.4	22.2	13	56.8	6	22	13.5	14	18.0	19.0	41.5
8R-01S2D1	φ 8	R $\frac{1}{8}$	50.2	25.1	15	59.9	4	20	15.5	14	25.5	27.0	52.0
8R-02S2D1	φ 8	R $\frac{1}{4}$	50.2	25.1	15	62.9	6	23	15.5	14	26.5	27.0	56.0
8R-03S2D1	φ 8	R $\frac{3}{8}$	50.2	25.1	15	63.9	6.4	24	15.5	17	25.5	27.0	63.5
10R-02S2D1	φ 10	R $\frac{1}{4}$	54.2	27.1	17	72.1	6	24.5	18.5	17	43.0	45.0	81.5
10R-03S2D1	φ 10	R $\frac{3}{8}$	54.2	27.1	17	73.1	6.4	25.5	18.5	17	43.0	45.0	86.0
12R-03S2D1	φ 12	R $\frac{3}{8}$	59.2	29.6	20	79.1	6.4	26.5	20.5	19	55.0	60.0	110.0
12R-04S2D1	φ 12	R $\frac{1}{2}$	59.2	29.6	20	83.1	8	30.5	20.5	21	55.0	60.0	123.5

●トリプルバンジョーのねじ部は自由に回転するようになっています。

トリプルバンジョー/S1D2

本体材質▶ポリアセタール・C3604BD

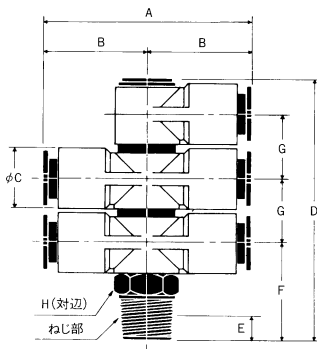

形 式	適用チューブ外径	ねじ部	各部サイズ (mm)								有効断面積(mm ²)		質量(g)
			A	B	C	D	E	F	G	H	ケラタン	ナイロン	
4R-01S1D2	φ 4	R $\frac{1}{8}$	41	20.5	11	47.8	4	18	11.5	10	7.2	7.4	27.5
6R-01S1D2	φ 6	R $\frac{1}{8}$	44.4	22.2	13	53.8	4	19	13.5	12	18.0	19.0	38.5
6R-02S1D2	φ 6	R $\frac{1}{4}$	44.4	22.2	13	56.8	6	22	13.5	14	18.0	19.0	47.5
8R-01S1D2	φ 8	R $\frac{1}{8}$	50.2	25.1	15	59.9	4	20	15.5	14	25.5	27.0	56.5
8R-02S1D2	φ 8	R $\frac{1}{4}$	50.2	25.1	15	62.9	6	23	15.5	14	25.5	27.0	60.5
8R-03S1D2	φ 8	R $\frac{3}{8}$	50.2	25.1	15	63.9	6.4	24	15.5	17	25.5	27.0	68.0
10R-02S1D2	φ 10	R $\frac{1}{4}$	54.2	27.1	17	72.1	6	24.5	18.5	17	43.0	45.0	87.5
10R-03S1D2	φ 10	R $\frac{3}{8}$	54.2	27.1	17	73.1	6.4	25.5	18.5	17	43.0	45.0	92.0
12R-03S1D2	φ 12	R $\frac{3}{8}$	59.2	29.6	20	79.1	6.4	26.5	20.5	19	55.0	60.0	116.0
12R-04S1D2	φ 12	R $\frac{1}{2}$	59.2	29.6	20	83.1	8	30.5	20.5	21	55.0	60.0	129.5

●トリプルバンジョーのねじ部は自由に回転するようになっています。

トリプルバンジョー/D3

本体材質▶ポリアセタール・C3604BD

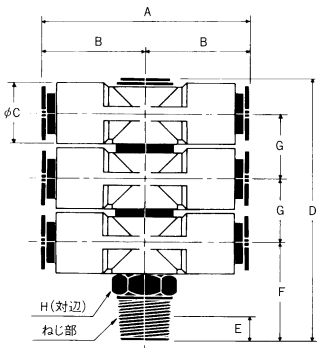

形 式	適用チューブ外径	ねじ部	各部サイズ (mm)								有効断面積(mm ²)		質量(g)
			A	B	C	D	E	F	G	H	ケラタン	ナイロン	
4R-01D3	φ 4	R $\frac{1}{8}$	41	20.5	11	47.8	4	18	11.5	10	7.2	7.5	29.5
6R-01D3	φ 6	R $\frac{1}{8}$	44.4	22.2	13	53.8	4	19	13.5	12	18.5	19.0	42.0
6R-02D3	φ 6	R $\frac{1}{4}$	44.4	22.2	13	56.8	6	22	13.5	14	18.5	19.0	48.0
8R-01D3	φ 8	R $\frac{1}{8}$	50.2	25.1	15	59.9	4	20	15.5	14	25.5	27.0	61.5
8R-02D3	φ 8	R $\frac{1}{4}$	50.2	25.1	15	62.9	6	23	15.5	14	25.5	27.0	65.5
8R-03D3	φ 8	R $\frac{3}{8}$	50.2	25.1	15	63.9	6.4	24	15.5	17	25.5	27.0	73.5
10R-02D3	φ 10	R $\frac{1}{4}$	54.2	27.1	17	72.1	6	24.5	18.5	17	41.0	43.0	93.5
10R-03D3	φ 10	R $\frac{3}{8}$	54.2	27.1	17	73.1	6.4	25.5	18.5	17	41.0	43.0	98.0
12R-03D3	φ 12	R $\frac{3}{8}$	59.2	29.6	20	79.1	6.4	26.5	20.5	19	55.0	60.0	122.0
12R-04D3	φ 12	R $\frac{1}{2}$	59.2	29.6	20	83.1	8	30.5	20.5	21	55.0	60.0	135.5

●トリプルバンジョーのねじ部は自由に回転するようになっています。

VA01
24
VA05
24
VA01
23
VA01
33/34
MPV3
MPV4
真空
パッド
固定
金具
MPS
MVS
コム
仏
(注)
真空
ポンプ
イライ
ン
フィル
タ
スピ
ン
ゴ
ロ
ー
排
気
絞
り
弁
ケ
ラ
タ
ン
フ
ィ
ル
ト
ー
シャ
ル
バ
ル
ブ
チェ
ク
バ
ル
ブ
パー
マ
ス
ト
ッ
プ
イン
ス
タ
レ
ン
ド
手
チュ
ー
ブ
エア
マ
フ
ラ
ー
ロー
リ
ン
グ
ジョ
イ
ント
ジョ
ー
ズ
P3N
ミニ
チュ
ア
HP10
ドライ
ヤ
コ
ン
プレ
ッ
サ

VA01
24

VA05
24

VA01
23

VA01
33/34

MPV3

MPV4

真空
パッド

固定式
金具

MPS
MVS

コンパ
ンダ

真空
ポンプ

インテ
ィン

スピ
ン

排気
絞り弁

シフト
バルブ

チェック
バルブ

パーマ
ストップ

インス
タ

チューブ

エア
マフラー

ロータ
ィン

ドリ
ス

P3N

ミニチュ
ア

HP10

ドライ
ヤ

コンパ

インスタント継手

プラグ/ RP

本体材質▶ポリアセタール・C3604BD

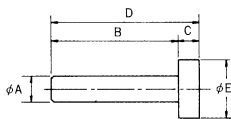

形 式	適用継手	各部サイズ (mm)					質量 (g)
		A	B	C	D	E	
RP-4	4mm用	4	27	3	30	8	0.5
RP-6	6mm用	6	33	3	36	10	1.0
RP-8	8mm用	8	33	3	36	12	2.0
RP-10	10mm用	10	37	3	40	14	2.5
RP-12	12mm用	12	40	3	43	16	4.0

表示リング/CR

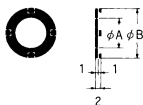

形 式	適用継手	各部サイズ(mm)		カ ラ ー
		A	B	
4CR	4mm用	4	10	W(白)R(赤)LB(青)Y(黄)B(黒)G(緑)
6CR	6mm用	6	12	W(白)R(赤)LB(青)Y(黄)B(黒)G(緑)
8CR	8mm用	8	14	W(白)R(赤)LB(青)Y(黄)B(黒)G(緑)
10CR	10mm用	10	17	W(白)R(赤)LB(青)Y(黄)B(黒)G(緑)
12CR	12mm用	12	19	W(白)R(赤)LB(青)Y(黄)B(黒)G(緑)

表示プレート/FCP

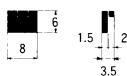

形 式	カ ラ ー
FCP	W(白)R(赤)LB(青)Y(黄)B(黒)G(緑)

エルボ・ティー・ワイ・全サイズ共通

フリージョイント/MM

表示方法

① 5 MM 1 - 04

① 形式

② 連数

2	2連
3	3連
4	4連
5	5連

③ 適用チューブサイズ

04	φ4
06	φ6
08	φ8
10	φ10
12	φ12

④ ボディサイズ

1
2
3
4

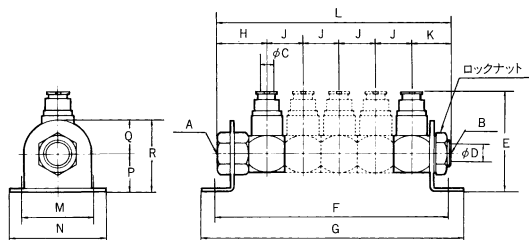
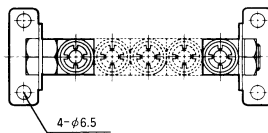

(単位: mm)

形 式	A ねじ部	B ねじ部	C	D シフト内径	E	F	G	H	J	K	L	M	N	P	Q	R
nMM1-04	Rc $\frac{1}{4}$	Rc $\frac{3}{8}$	φ 4	7	38.6	(n-1)×17+59	(n-1)×17+73	23.5	17	18.5	(n-1)×17+42	34	46	18	16	34
nMM1-06	Rc $\frac{1}{4}$	Rc $\frac{3}{8}$	φ 6	7	40.8	(n-1)×21+67	(n-1)×21+81	25.5	21	21.5	(n-1)×21+47	34	46	18	16	34
nMM2-06	Rc $\frac{3}{8}$	Rc $\frac{1}{2}$	φ 6	8.5	47.8	(n-1)×23+71	(n-1)×23+85	26.5	23	21.5	(n-1)×23+48	40	52	21	18	39
nMM2-08	Rc $\frac{3}{8}$	Rc $\frac{1}{2}$	φ 8	10	51.9	(n-1)×26+79	(n-1)×26+93	33	26	24	(n-1)×26+57	40	52	21	18	39
nMM3-08	Rc $\frac{3}{8}$	Rc $\frac{1}{2}$	φ 8	10	55.1											
nMM3-10	Rc $\frac{3}{8}$	Rc $\frac{1}{2}$	φ 10	11.5	56.6											
nMM4-10	Rc $\frac{1}{2}$	Rc $\frac{3}{4}$	φ 10	11.5	57.4											
nMM4-12	Rc $\frac{1}{2}$	Rc $\frac{3}{4}$	φ 12	11.5	57.4											

注) nは連数を示します。

チューブカッター／TC-16

表示方法

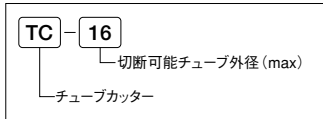

VA01
24

VA05
24

VA01
23

VA01
33/34

MPV3

MPV4

真空
パッド

固定式
金具

MPS
MVS

コンパ
ム (ジェタ)

真空
ポンプ

インライン
フィルタ

スピード
コントローラ

排気
絞り弁

バック
プレッシャ

シャトル
バルブ

チェック
バルブ

パーマ
ストップ

インタ
ネット継手

チューブ

エア
マフラー

ロータリ
ジョイント

ジョー
ズ

ジョー
ズ

ジョー
ズ

ジョー
ズ

ジョー
ズ

ジョー
ズ

ジョー
ズ

ジョー
ズ

ジョー
ズ

ジョー
ズ

ジョー
ズ

ジョー
ズ

ジョー
ズ

ジョー
ズ

MINI管継手

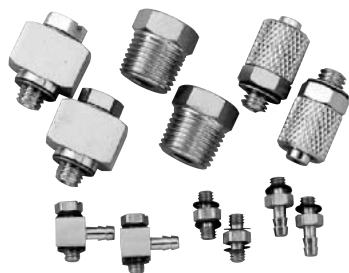

仕様

シリーズ	M3シリーズ	M5シリーズ		
使用流体	空気			
使用圧力範囲	-0.1~1MPa		-0.1~0.4MPa	
周囲温度	-5~60℃			
適用チューブ	ポリアミドチューブ		ポリウレタンチューブ	
	TN-3.2 TN-4	TN-4×2.5 TN-6×4	TP-4×2.5 TP-6	TE-4×2.5 TE-6

注) 5℃以下の低温で使用する場合は、結露や凍結を防止するため、供給空気としてエアドライヤを通したドライエアをご使用ください。

部品材質

シリーズ	材質
M3シリーズ	銅合金または、アルミニウム合金に無電解ニッケルメッキ BC、LN、N、B、PおよびUT、BEの取付ボルトはステンレス鋼
M5シリーズ	銅合金にニッケルメッキ (BC-03-M5、G-M5はメッキなし)

M5シリーズ

(単位: mm)

チューブニップル(ポリアミドチューブ用)

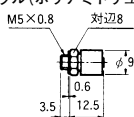

形式番号	適用チューブ 外径×内径(mm)
N601 0419	φ4×φ2.5
N601 0619	φ6×φ4

チューブニップル(ウレタンチューブ用)

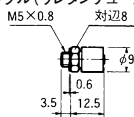

形式番号	適用チューブ 外径×内径(mm)
N601 0419U	φ4×φ2.5
N601 0619U	φ6×φ4

プラグ/N220 1900J

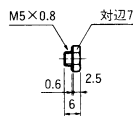

ユニバーサルエルボ/N618 1919

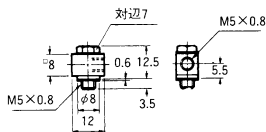

ユニバーサ尔特ィー/N619 1919

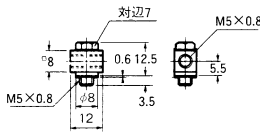

パーコネクタ/BC-03-M5
(φ3.2×φ2.2ポリアミドチューブ用)

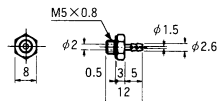

プッシュ/N668 1910

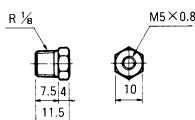

ニップル/N621 1919

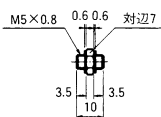

ガasket/G-M5



M3シリーズ

(単位: mm)

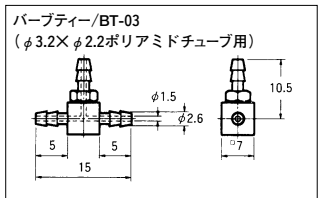
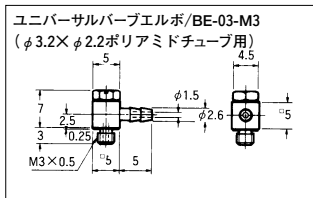
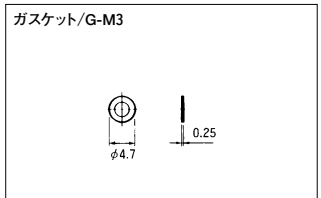
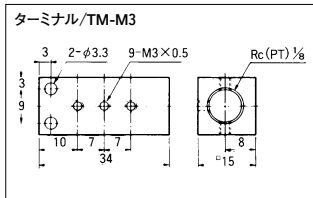
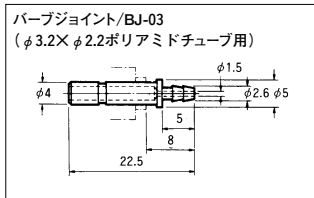
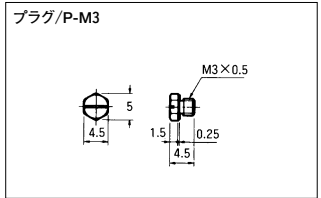
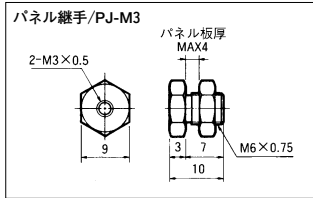
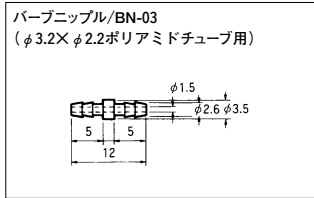
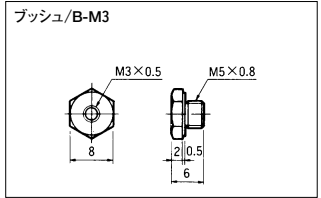
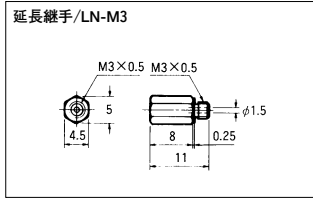
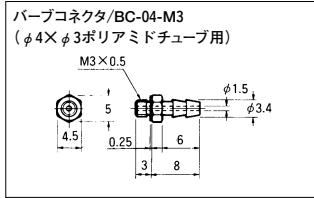
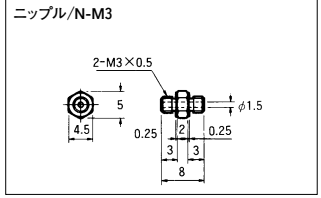
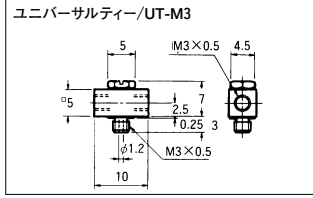
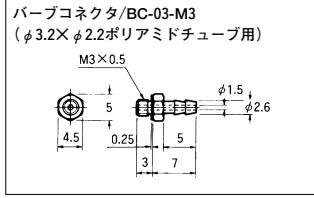

注) M3用継手はこのドライバで締付けてください。

このドライバは㈱エンジン
製です。
本社 06 (6974) 0028
東京 03 (3254) 2828

VA01
24
VA05
24
VA01
23
VA01
33/34
MPV3
MPV4
真空
パッド
固定式
金具
MPS
MVS
コンパ
ム(ツェガ)
真空
ポンプ
インライン
フィルタ
スロト
ゴッドロー
排気
絞り弁
リカバ
レバ
ジャック
バルブ
チェック
バルブ
パーマ
ストップ
インス
タ
ネ
継手
チューブ
エア
マフラー
ローリ
ジョイント
ジョイス
P3N
ミニチュア
HP10
ドライバ
コネクタ

VA01 24
VA05 24
VA01 23
VA01 33/34
MPV3
MPV4
真空 パッド
固定式 金具
MPS MVS
コイル (5ヶ所)
真空 ポンプ
インライン フィルタ
スピート コントローラ
排気 絞り弁
外付け 圧力計
シヤトル バルブ
チェック バルブ
パーマ ストップ
インタ ネット継手
チューブ
エア マフラー
ロータリ ジョイント
ジョーイズ
P3N
ミニチュア
HP10
ドライヤ
コンプレサ

MINI管継手

注意

チューブ配管方法/チューブニップルの場合

- チューブは、専用工具（チューブカッターTC-16）を使用し、軸方向に直角に切断してご使用ください。
- チューブを袋ナットに通します。
- チューブをバーブエンドに達するまで差し込みます。
- 手で袋ナットをしっかりと締付けてください。

チューブ配管方法/バーブコネクタの場合

- チューブは、専用工具（チューブカッターTC-16）を使用し、軸方向に直角に切断してご使用ください。
- チューブをバーブエンドに達するまで差し込みます。