



ADEX VALVE/個別注意事項①

ご使用前に必ずお読みください。

「安全にお使いいただくために」および共通注意事項も併せてご確認ください。

ポート/ポートねじ表示

注意

ポート表示

配管ポート位置には **P1**、**A4** などのように、旧JISおよび新JIS (ISO規格) に対応した配管ポート表示が施してあります。

JIS規格	ISO規格	用途
P	1	供給ポート
A	4	出力ポート
B	2	出力ポート
R ₁	5	排気ポート
R ₂	3	排気ポート

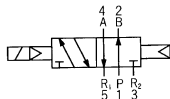

ポートねじの種類

サブベースには、ポートねじの種類が下記のような略号にて表示 (マーク) してあります。

略号	ねじの種類
R	Rc
G	G
N	NPT
F	NPTF

R G N F

マーク

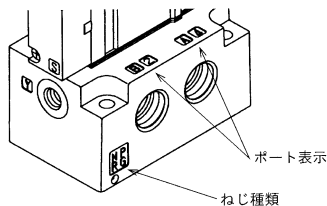

各種取付ねじの締付けトルク

注意

下表の各種取付ねじを締付ける際は、下表の締付けトルクで行ってください。

名称	ねじ	締付けトルク [N・m]
A05 電磁弁取付ねじ ブラックプレート取付ねじ	M2	一体形 0.25~0.3 分割形 0.2 ~0.22
A12 電磁弁取付ねじ ブラックプレート取付ねじ	M3	一体形 0.7~1.0 分割形 0.5~0.55
A20 電磁弁取付ねじ ブラックプレート取付ねじ	M4	1.5 ~2.0
A05 ABプレート取付ねじ	M2	0.18~0.20
A12 ABプレート取付ねじ	M3	0.8 ~1.0
A20 ABプレート取付ねじ	M3	0.7 ~1.0
A00 電磁弁取付ねじ ブラックプレート取付ねじ	M1.6	0.08~0.1

継手取付け

注意

本電磁弁のポート2・4 (マニホールド、サブベース、ABプレート) にねじ込む継手は、継手のメーカー、種類および配管サイズの組合わせによっては、継手と継手が干渉して取付かない場合があります。使用する継手はメーカーのカタログで寸法を確認してください。

特に、直接配管形のポート2・4 (ABプレート) 間は最小ピッチで設計されておりますのでご注意ください。

5ポート弁を3ポート弁として使用する場合

注意

A05、A12、A20シリーズは、出力ポート2・4のうちのどちらか一方をプラグで塞ぐことによって、ノーマルクローズ (NC) またはノーマルオープン (NO) の3ポート弁として使用することができます。ただし、排気ポート3または5は開放のままでご使用ください。ダブルソレノイドの3ポート弁が必要な時に便利です。

プラグ位置		ポート4	ポート2
機能		NO	NC
ソレノイド数	シングル		
	ダブル		

排気

注意

この電磁弁は、パイロット排気と主弁の排気とをポート3・5に集合排気させていますので、極端に排気が絞られないようにしてください。誤作動の原因となります。

10連以上のマニホールドの場合で、5台以上の電磁弁を同時に作動させることがある場合には、マニホールドのポート3・5 (共通外部パイロット仕様の場合は、ポートYも) は両側を開放してください。

(一体形マニホールドは両側開放になっています。分割形マニホールドでは、PRブロックを両側に配置してください。)



ADEX VALVE/個別注意事項②

ご使用前に必ずお読みください。

「安全にお使いいただくために」および共通注意事項も併せてご確認ください。

連続通電

⚠ 注意

●長時間連続通電をしますと、条件によってはソレノイドの発熱により、パッキンやガスケットを損傷することがありますが、次の条件下では使用可能です。

- ①周囲温度 40℃以下
- ②使用電圧 定格電圧 (DCのみ) +0 -10%
- ③放熱条件が良い場合

- ・A00単品
- ・A05P、A05Rの単品および一体形マニホールド (MFS・MCS・MCC・MCU)。ただし、MFC、MFU、MFXおよび単品で平面に直接取付ける場合を除く。
- ・A12P、A12R、A20P、A20Rの単品および一体形マニホールド (MFS・MFX・MFU・MCC・MCS・MCX・MCU)

●上記以外の条件で連続通電で使用する場合は、必ず当社にご相談ください。

連続通電仕様

⚠ 注意

- 連続通電仕様は発熱を抑えるため、消費電力を標準品の1/3に低減しました。電力波形は次のようになっておりますので、400ms以下の通電時間では標準ソレノイドと同様に発熱し問題を生じる場合がありますのでご注意ください。400ms以上の通電時間で効果を発揮します。
- 30日以上以上の放置があった場合は、必ず手動操作を行ってください。

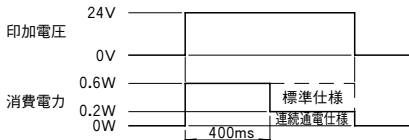

DINブラケット

⚠ 注意

一体形マニホールドにDINブラケットを取付けることにより、DINレール取付けのマニホールドとなります。DINブラケットは以下の表示方法にてご注文ください。1セット (1対) となっております。

表示方法

MFS-A12-DB

- 搭載電磁弁シリーズ
 - A05
 - A12
 - マニホールド形式
 - MFS
 - MFC
 - MFU
- 注) MFCはA05のみ

連続通電仕様内部回路

⚠ 注意

PRタイプ

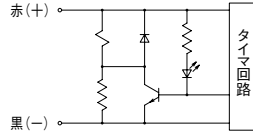

GFタイプ シングルソレノイド

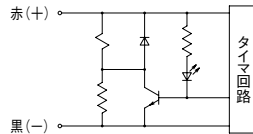

PRタイプ ダブルソレノイド

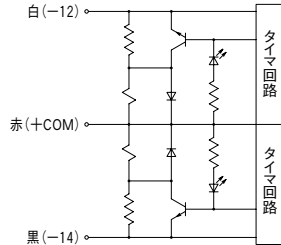

- 連続通電仕様には表示ランプ、サージキラーなしはありません。
- (+)(-)の極性および(+)(14)(12)(-)表示に合わせて、接続してください。連続通電仕様には極性保護ダイオードがありませんので極性を間違えないように注意してください。

圧力供給 (外部パイロット仕様)

⚠ 注意

- 外部パイロット圧力はポートXより供給してください。(ポートYはパイロット排気ポートです。)
- 圧力を供給する場合には先に外部パイロット、次に主弁圧力を供給してください。
- 圧力を遮断、排気する場合には先に主弁圧力、次に外部パイロット圧力を遮断、排気してください。

用途銘板

⚠ 注意

用途銘板は一度取付けて使用されたら再使用しないでください。再使用した場合には外れてしまうことがあります。

VA01 24

VA05 24

VA01 23

VA01 33/34

ADEX

PC2

PC5

PC13

PC06/08/15

RC06/08

PHS

K20

PM

A06/08/10/15

SS

KFS/KPA

VC/VC/M

マニホールド
メカニカル



ADEX VALVE/個別注意事項③

ご使用前に必ずお読みください。

「安全にお使いいただくために」および共通注意事項も併せてご確認ください。

AC200V、220Vについて

⚠ 注意

AC200Vの場合はAC100Vに、AC220Vの場合はAC110Vにそれぞれコンバータを組合せることにより対応しています。他の組合せで使用されるとコイル焼損や作動不良を生じます。別売のコンバータ付コネクタは、下記の表示方法にてご注文ください。

●表示方法

A05P-A2-CL5

- リード線長さ
- 5: 500mm (標準)
- 10: *1000mm

コンバータを用いてAC200V、220Vで使用した場合は、皮相電力が下表のようになります。

皮相電力	AC200V	AC220V
	2.4VA (表示ランプ・サージキラー付)	2.8VA (表示ランプ・サージキラー付)
	2.2VA (表示ランプなし・サージキラー付)	2.6VA (表示ランプなし・サージキラー付)

●形状寸法と内部回路

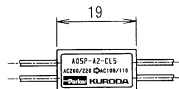
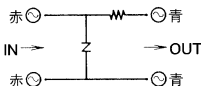
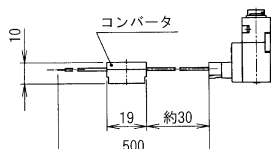

コネクタの使用方法

⚠ 注意

●コネクタの着脱

コネクタを装着する場合は、レバーを指で挟んで真っ直ぐピンに挿入してください。

コネクタを引き抜く場合は、レバーを指で挟んで真っ直ぐに引き抜いてください。

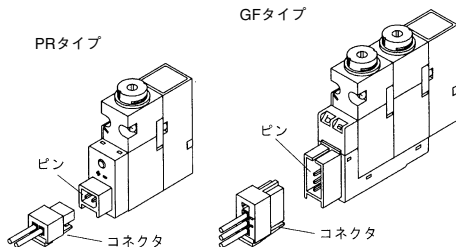
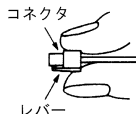

表示ランプ (GFタイプ・Eタイプ)

⚠ 注意

GFタイプおよびEタイプの電磁弁については、ソレノイド14に通電した場合はレッドのランプが点灯し、ソレノイド12に通電した場合はグリーンランプが点灯します。

表示ランプ
14: レッド(右)
12: グリーン(左)

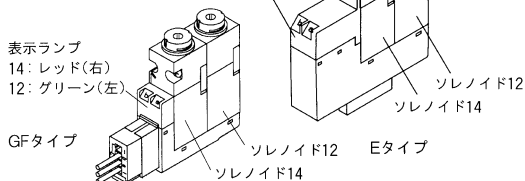



ADEX VALVE/個別注意事項④

ご使用前に必ずお読みください。

「安全にお使いいただくために」 および共通注意事項も併せてご確認ください。

VA01 24

VA05 24

VA01 23

VA01 33/34

ADEX

PC2

PC5

PC13

PC06/08/15

RC06/08

PHS

K20

PM

A08/09/10/15

SS

KFS/KPA

VC/CV/M

マニュアル
メカニカル

保護カバー付コネクタAss'y

⚠ 注意

- コネクタ部への異物の侵入などによる短絡防止に有効です。
- カバーの材質は、耐候性および電気絶縁性に優れた電気用クロロレンゴムを使用。ただし、切削油などがからないようにしてください。
- 丸形コードの使用によりスッキリとした外観です。保護カバー付コネクタAss'yは別売となりますので、下記形式番号にてご注文ください。

●A05P-DC-CB10

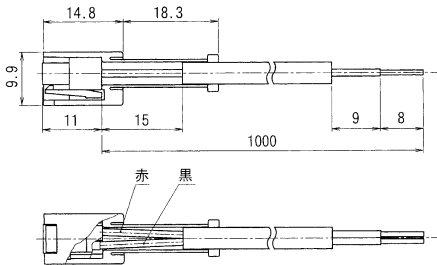

ランプ、サージキラー付ソレノイド内部回路

⚠ 注意

DC24、12Vの場合

[プラスコモン]

[マイナスコモン]

PRタイプ

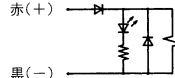

GFタイプシングルソレノイド

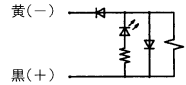
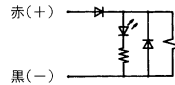

GFタイプダブルソレノイド

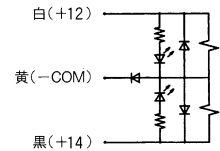
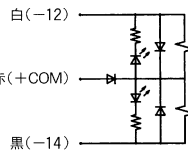

(+) (-) の極性および (+) (14) (12) (-) 表示に合わせて、接続してください。DC24、12V以外の電圧の場合は、極性保護ダイオードがありませんので極性を間違えないように注意してください。

AC100、110Vの場合

ACランプ付

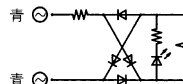

ACランプなし

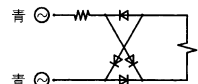

Sタイプはサージキラー内蔵となります。

Eタイプ (ユニワイヤ専用電磁弁) の場合

シングルソレノイド (プラスコモン)

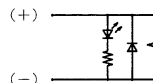

ダブルソレノイド (プラスコモン)

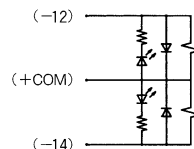



ADEX VALVE/個別注意事項⑤

ご使用前に必ずお読みください。

「安全にお使いいただくために」および共通注意事項も併せてご確認ください。

手動操作

警告

手動操作を行うと接続された機械装置が作動しますので、危険のないことを確認してから行ってください。

• ドライバ操作形ロックボタン (標準装備)

ノンロック操作

ロックボタンをマイナスドライバで押すと、ソレノイド通電時と同じ状態になります。離すと非通電状態に復帰します。

ロック操作

マイナスドライバで押し時計方向に90度回すと、ロックしてソレノイド通電時と同じ状態を維持します。反時計方向に90度戻して離すと、非通電状態に復帰します。

ドライバは刃幅2.3~2.4mmのものを使用してください。

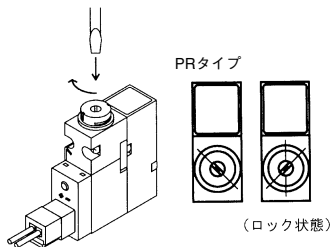

PRタイプ

(ロック状態)

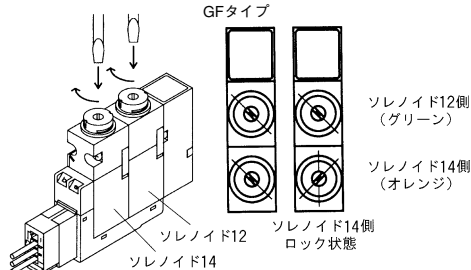

GFタイプ

ソレノイド12側 (グリーン)

ソレノイド14側 (オレンジ)

ソレノイド12
ソレノイド14

Eタイプ

ソレノイド12側 (グリーン)

ソレノイド14側 (オレンジ)

ソレノイド14側
ロック状態

ソレノイド12
ソレノイド14

手動操作

警告

• 手動操作形ロックボタン (オプション)

オプションのロックカバーをドライバ操作形ロックボタンに後付けすることにより、手動操作形ロックボタンとなります。

ロックカバーの装着方法

ドライバ操作形ロックボタン部の外周にある2個所のスリットにロックカバー内周にあるリブを合わせて、ロックカバーを挿入します。そして、時計方向に30度回して装着完了です。(外す場合はその逆です)

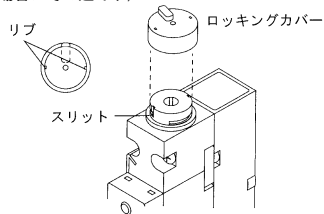

ノンロック操作

ロックボタンを指で押すと、ソレノイド通電時と同じ状態になります。離すと非通電状態に復帰します。

ロック操作

ロックボタンを指で押し時計方向に90度回すと、ソレノイド通電時と同じ状態を維持します。反時計方向に90度戻して離すと非通電状態に復帰します。

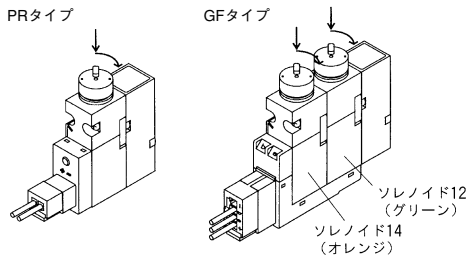

PRタイプ

GFタイプ

ソレノイド12 (グリーン)

ソレノイド14 (オレンジ)

Eタイプ

ソレノイド12 (グリーン)

ソレノイド14 (オレンジ)



ADEX VALVE/個別注意事項⑥

ご使用前に必ずお読みください。

「安全にお使いいただくために」 および共通注意事項も併せてご確認ください。

個別給気スペース

注意

電磁弁とマニホールドの間に、個別給気スペースを取付けることにより、電磁弁ごとに個別給気ポートを設けることができます。ただし、取付けられるマニホールドは下記に限定されます。個別給気スペースは別売となりますので、下記形式番号にてご注文ください。

形式番号	適用マニホールド
A05PA-IS-M5	個別配線形 MFS□-A05P-01
	集合配線形 MCC□-A05P-M5 (C4、C6)
	MCS□-A05P-01
A05RA-IS-M5	集合配線形 MCU□-A05R-M5 (C4、C6)
A12PA-IS-01	個別配線形 MFS□-A12P-02
	集合配線形 MCS□-A12P-02 (C6、C8)
A20P-IS-02	個別配線形 MFS□-A20P-02 (C8、C10)
	集合配線形 MCS□-A20P-02 (C8、C10)

●A05PA-IS-M5、A12PA-IS-01、A20P-IS-02

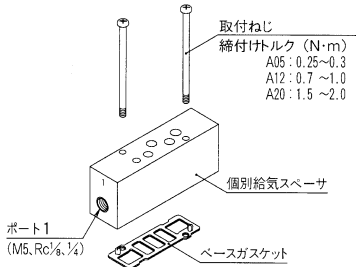

- 注) 個別給気スペースの取付け高さは、A05：18.5mm、A12：20mm、A20：20mmになります。
- ポート1をシングルソレノイドの場合のエンドカバー側に向けて取付けてください。

●A05RA-IS-M5

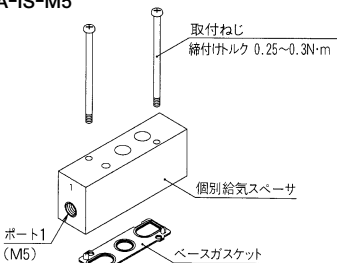

- 注) 個別給気スペースの取付け高さは、18.5mmになります。

個別排気スペース

注意

電磁弁とマニホールドの間に、個別排気スペースを取付けることにより、電磁弁ごとに個別排気ポートを設けることができます。ただし、取付けられるマニホールドは下記に限定されます。個別排気スペースは別売となりますので、下記形式番号にてご注文ください。

形式番号	適用マニホールド
A05PA-IE-M5	個別配線形 MFS□-A05P-01
	集合配線形 MCC□-A05P-M5 (C4、C6)
	MCS□-A05P-01
A05RA-IE-M5	集合配線形 MCU□-A05R-M5 (C4、C6)
A12PA-IE-01	個別配線形 MFS□-A12P-02
	集合配線形 MCS□-A12P-02 (C6、C8)
A20P-IE-02	個別配線形 MFS□-A20P-02 (C8、C10)
	集合配線形 MCS□-A20P-02 (C8、C10)

●A05PA-IE-M5、A12PA-IE-01、A20P-IE-02

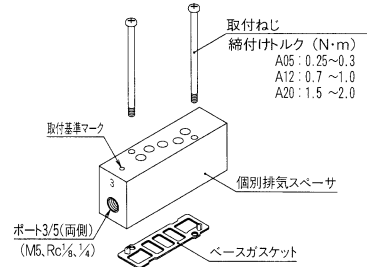

- 注) 個別排気スペースの取付け高さは、A05：18.5mm、A12：20mm、A20：20mmになります。
- 図に示す取付基準マークをシングルソレノイドの場合のエンドカバー側に向けて取付けてください。
 - パイロット弁部側の排気ポートには必ず配管をして、配線部にドレンなどがかからないようにしてください。

●A05RA-IE-M5

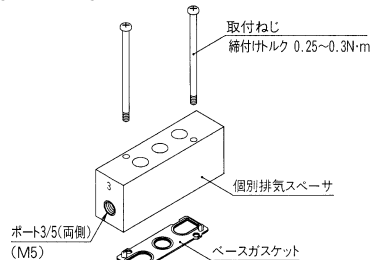

- 注) 個別排気スペースの取付け高さは、18.5mmになります。
- パイロット弁部側の排気ポートには必ず配管をして、配線部にドレンなどがかからないようにしてください。

VA01 24

VA05 24

VA01 23

VA01 33/34

ADEX

PC2

PC5

PC13

PC06/09/15

RC06/08

PHS

K20

PM

A06/08/10/15

SS

KFS/KPA

VC/VC/M

マニアル
メカニカル



ADEX VALVE/個別注意事項⑦

ご使用前に必ずお読みください。

「安全にお使いいただくために」および共通注意事項も併せてご確認ください。

集合配線形マニホールドの配線仕様

注意

DINレール取付け分割形マニホールド DCS/DCX

●Dサブコネクタタイプ (25極)

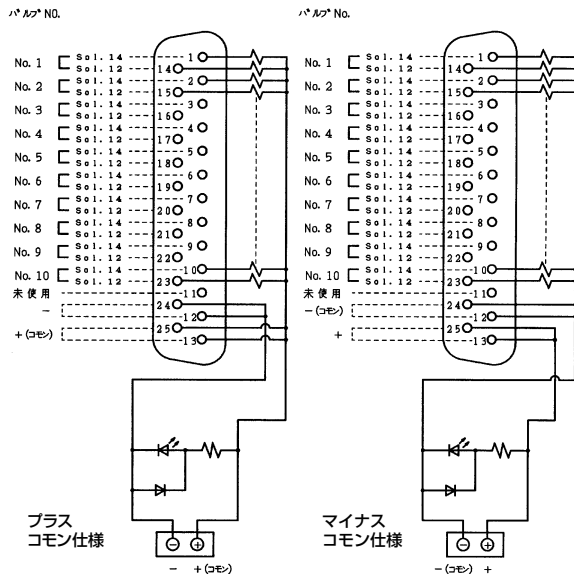

●フラットケーブルコネクタタイプ (26極)

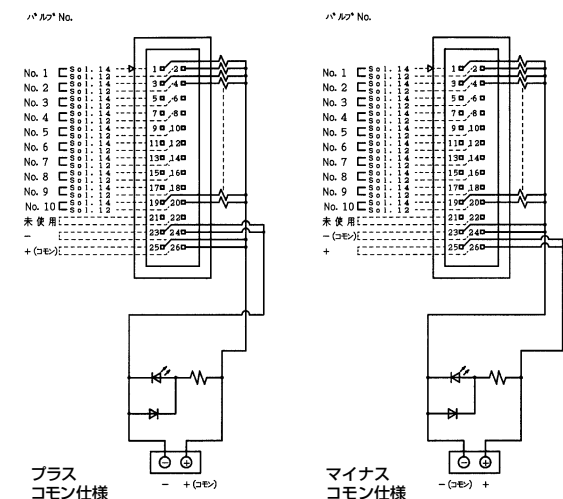

マニホールド例

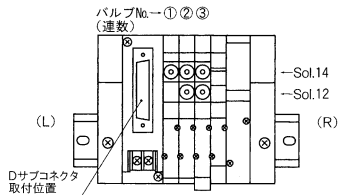

注) マニホールド内部配線は、共通コモン仕様にてSol.14、Sol.12とDサブコネクタの端子に配線されています。

- 連数の数え方は、Dサブコネクタの取付位置のL側基準で1連、2連…n連と数えます。
- 最大連数はマニホールドの連数で10連ですが、ソレノイドの数で20個まで対応可能です。それ以上必要な場合は、別途お問合わせください。
- フラットケーブルで配線する場合は、外部サイズに十分注意してください。
- 外部より電源を供給する必要がある場合、電源端子に接続してください。

マニホールド例

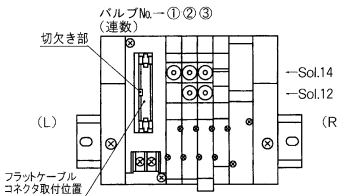

注) マニホールド内部配線は、共通コモン仕様にてSol.14、Sol.12とフラットケーブルコネクタの端子に配線されています。

- 連数の数え方は、フラットケーブルコネクタの取付位置のL側基準で1連、2連…n連と数えます。
- 最大連数はマニホールドの連数で10連ですが、ソレノイドの数で20個まで対応可能です。それ以上必要な場合は、別途お問合わせください。
- フラットケーブルで配線する場合は、外部サイズに十分注意してください。
- 外部より電源を供給する必要がある場合、電源端子に接続してください。



ADEX VALVE/個別注意事項⑧

ご使用前に必ずお読みください。

「安全にお使いいただくために」 および共通注意事項も併せてご確認ください。

VA01 24

VA05 24

VA01 23

VA01 33/34

ADEX

PC2

PC5

PC13

PC06/08/15

RC06/08

PHS

K20

PM

A06/08/10/15

SS

KFS/KPA

VC/CV/M

マニアル
カニカル

集合配線形マニホールドの配線仕様

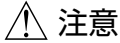

注意

DINレール取り付け分割形マニホールド DCS/DCX

●フラットケーブルコネクタタイプ (20極)

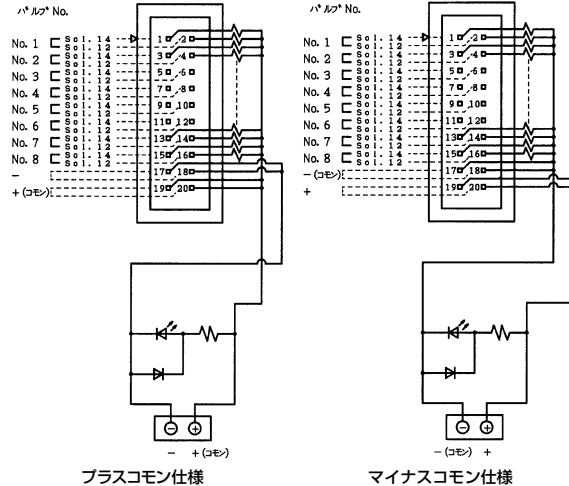

●フラットケーブルコネクタタイプ (10極)

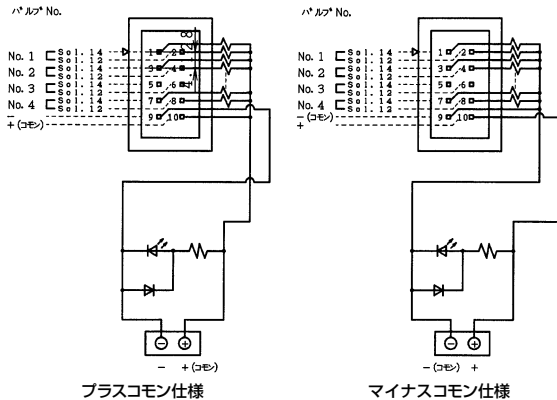

マニホールド例

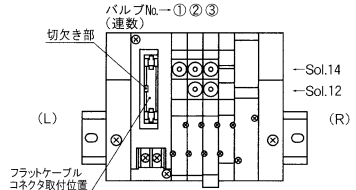

- (注) ●マニホールド内部配線は、共通コモン仕様にてSol.14、Sol.12とフラットケーブルコネクタの端子に配線されています。
- 連数の数え方は、フラットケーブルコネクタの取付位置のL側基準で1連、2連…n連と数えます。
- 最大連数はマニホールドの連数で8連ですが、ソレノイドの数で16個まで対応可能です。それ以上必要な場合は、別途お問合わせください。
- フラットケーブルで配線する場合は、外部サーージに十分注意してください。
- 外部より電源を供給する必要がある場合、電源端子に接続してください。

マニホールド例

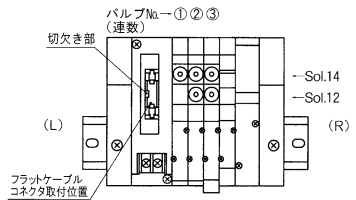

- (注) ●マニホールド内部配線は、共通コモン仕様にてSol.14、Sol.12とフラットケーブルコネクタの端子に配線されています。
- 連数の数え方は、フラットケーブルコネクタの取付位置のL側基準で1連、2連…n連と数えます。
- 最大連数はマニホールドの連数で4連ですが、ソレノイドの数で8個まで対応可能です。それ以上必要な場合は、別途お問合わせください。
- フラットケーブルで配線する場合は、外部サーージに十分注意してください。
- 外部より電源を供給する必要がある場合、電源端子に接続してください。



ADEX VALVE/個別注意事項⑨

ご使用前に必ずお読みください。

「安全にお使いいただくために」および共通注意事項も併せてご確認ください。

集合配線形マニホールドの配線仕様

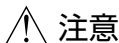

注意

DINレール取付け分割形マニホールド DCS/DCX

●端子台タイプ (20極)

バルブ No.

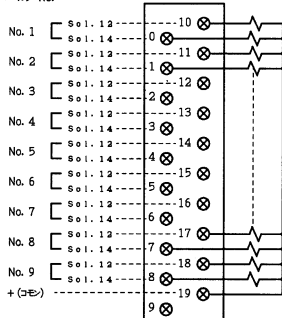

プラスコモン仕様

バルブ No.

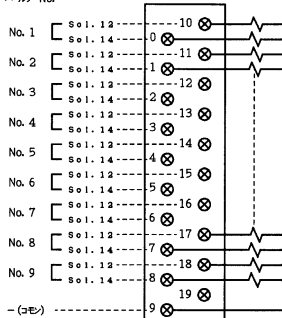

マイナスコモン仕様

マニホールド例

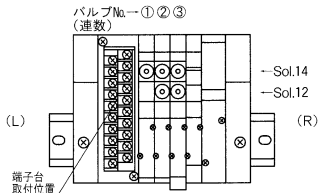

- 注) ●マニホールド内部配線は、共通コモン仕様にてSol.14、Sol.12と端子台の端子に配線されています。
- 連数の数え方は、端子台の取付位置のL側基準で1連、2連…n連と数えます。
 - 最大連数はマニホールドの連数で9連ですが、ソレノイドの数で18個まで対応可能です。それ以上必要な場合は、別途お問合わせください。
 - フラットケーブルで配線する場合は、外部サージに十分注意してください。

●Dサブコネクタ Ass'y

表示方法

DSS-25FB-1K

- ケーブル長さ 1K: 1m
2K: 2m
- 色 B: 黒色
- ケーブル取出方向 F: 継手側 (F側)
R: ソレノイド側 (R側)
- ピン数 25: 25ピン

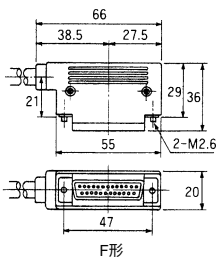

F形

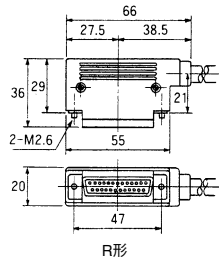

R形

ケーブル端子番号別線色表

端子番号	1	2	3	4	5	6	7	8	9	10	11	12	13
リード線色	黒	茶	赤	橙	黄	桃	青	紫	灰	白	黒	赤	黄
プリントマーク	—	—	—	—	—	—	白	黒	黒	黒	赤	赤	赤
端子番号	14	15	16	17	18	19	20	21	22	23	24	25	
リード線色	黄	桃	青	紫	灰	橙	赤	茶	桃	灰	黒	白	
プリントマーク	黒	黒	白	—	—	黒	白	白	赤	白	白	—	

●フラットケーブルコネクタ

MIL-C-835037A準拠品をご使用ください。



ADEX VALVE/個別注意事項⑩

ご使用前に必ずお読みください。

「安全にお使いいただくために」 および共通注意事項も併せてご確認ください。

VA01 24

VA05 24

VA01 23

VA01 33/34

ADEX

PC2

PC5

PC13

PC06/08/15

RC06/08

PHS

K20

PM

A06/08/10/15

SS

KFS/KPA

VC/CV/M

マニホールド
メカニカル

集合配線形マニホールドの配線仕様

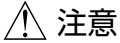

注意

一体形マニホールド MCS/MCX

●Dサブコネクタタイプの配線仕様 (25極)

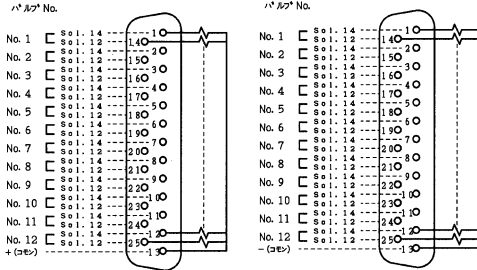

プラスコモン仕様

マイナスコモン仕様

●フラットケーブルコネクタタイプの配線仕様 (26極)

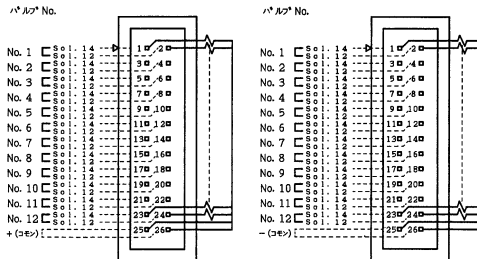

プラスコモン仕様

マイナスコモン仕様

マニホールド例

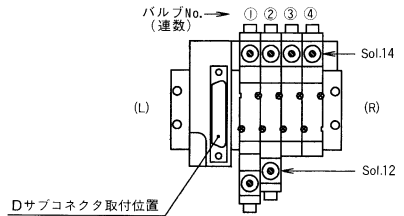

注) ●マニホールド内部配線は、共通コモン仕様にて Sol.14、Sol.12とDサブコネクタの端子に配線されています。

- 連数の数え方は、Dサブコネクタの取付位置のL側基準で1連、2連…n連と数えます。
- 最大連数はマニホールドの連数で12連ですが、ソレノイドの数で24個まで対応可能です。それ以上必要な場合は、別途お問合わせください。
- フラットケーブルで配線する場合は、外部サージに十分注意してください。

マニホールド例

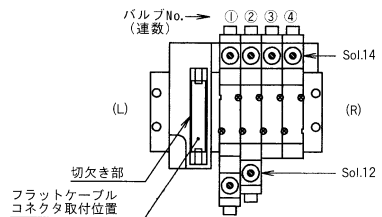

注) ●マニホールド内部配線は、共通コモン仕様にて Sol.14、Sol.12とフラットケーブルコネクタの端子に配線されています。

- 連数の数え方は、フラットケーブルコネクタの取付位置のL側基準で1連、2連…n連と数えます。
- 最大連数はマニホールドの連数で12連ですが、ソレノイドの数で24個まで対応可能です。それ以上必要な場合は、別途お問合わせください。
- フラットケーブルで配線する場合は、外部サージに十分注意してください。



ADEX VALVE/個別注意事項⑪

ご使用前に必ずお読みください。

「安全にお使いいただくために」および共通注意事項も併せてご確認ください。

DINレール取付け分割形マニホールド

注意

DINレール取付け分割形マニホールドは増連が可能です。

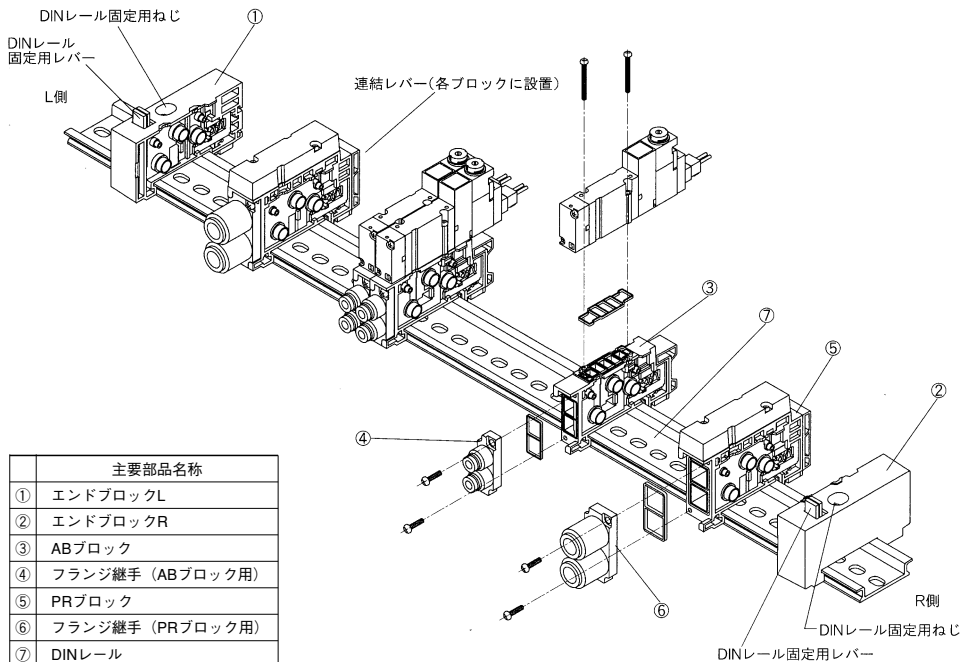

	主要部品名称
①	エンドブロックL
②	エンドブロックR
③	ABブロック
④	フランジ継手 (ABブロック用)
⑤	PRブロック
⑥	フランジ継手 (PRブロック用)
⑦	DINレール

増連の方法

個別配線形は下記の方法で行ってください。

集合配線、省配線形については、ご相談ください。

- ①増連する側のエンドブロックのDINレール固定用ねじを緩める。
- ②増連する場所のマニホールドブロックの連結レバーを押し込み、ロックし、連結を解除する。
- ③増連部分のマニホールドブロックをスライドさせ、スペースを設ける。
- ④増連するマニホールドブロックのポート側をDINレールに引っかけた後、DINレールに押し込みセットし、連結レバーを押し込みロックしておく。
- ⑤増連するマニホールドブロックをスライドさせ、押し込み、連結させる。
- ⑥全体に隙間がないことを確認し、エンドブロックのDINレール固定用レバーを「LOCK」側に移動し、DINレール固定用ねじを締め付ける。

注意 DINレール固定用ねじ締付けトルク

A05 : 1N・m A12 : 2.5N・m

フランジ継手の交換方法

フランジ継手は取付ねじを緩め、交換することにより、ポート2・4の継手サイズを交換することが可能です。

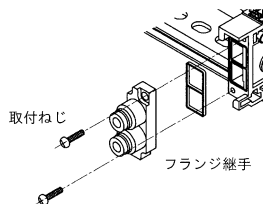

注意 • 取付けねじ締付けトルク

A05 : 0.2N・m A12 : 0.5N・m

- ポート1・3・5の継手サイズは変更できません。
- 交換の際は、空気漏れの原因となりますので取付面（シール面）に傷・ゴミを付けないようにしてください。



ADEX VALVE/個別注意事項⑫

ご使用前に必ずお読みください。

「安全にお使いいただくために」 および共通注意事項も併せてご確認ください。

分割形マニホールドのシール片(オプション)について

- シール片を給気通路に入れることによって、2種類以上の異なった圧力をひとつのマニホールドに供給できます。
- シール片を排気通路に入れることによって、搭載電磁弁間の排気を分離し、排気時の背圧で他の電磁弁が誤動作すること(参考83頁)を防げます。
- シール片の取付けは、ご注文の際にご指示ください。
- 個別配線形マニホールドのシール片取付け位置の変更や取外しは、自由に行えます。集合配線形や省配線形マニホールドにつきましてはご相談ください。
- 個別配線形マニホールドのシール片取付け位置の変更や取外しは、「増連の方法」(88頁)に準じて行ってください。シール片の取付け方向は図に従ってください。

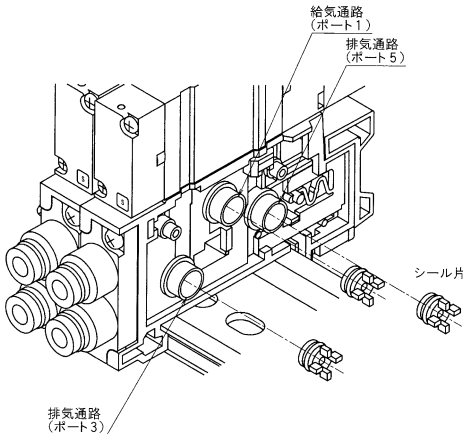

省配線ユニワイヤシステム対応

⚠ 注意

省配線「ユニワイヤシステム」の各シリーズへ、次のように対応することができます。

省配線形マニホールド(分割形・DINレール取付)の場合

- マニホールドにユニワイヤ回路を内蔵し、また、電磁弁にもユニワイヤ回路を内蔵させ、専用電磁弁としたため、コンパクトです。
- 電磁弁はプラグインで容易に取付けられます。
DHSシリーズ⇒ユニワイヤWシリーズに対応
DTSシリーズ⇒ユニワイヤ120シリーズに対応
(オ-タメイト)

一体形集合配線形マニホールドの場合

- 一体形集合配線形マニホールドのフラットケーブルコネクタタイプとマニホールドドライブユニット(DMF-24T)を組み合わせることにより、ユニワイヤシステムに接続することができます。
- 電磁弁はユニワイヤ専用でなく、標準タイプを使用していますので、ユニワイヤシステムへの変更が容易に行えます。
マニホールド(MCC・MCSタイプ)+マニホールドドライブユニット(DMF)⇒ユニワイヤ120シリーズに対応
なお、分割形集合配線形マニホールドにはマニホールドドライブユニット(DMF)を接続できません。

⚠ 注意

ユニワイヤシステムをご使用前に、必ずユニワイヤシステムのカatalog、テクニカルマニュアル、取扱説明書をお読みください。

VA01 24

VA05 24

VA01 23

VA01 33/34

ADEX

PC2

PC5

PC13

PC06/08/15

RC06/08

PHS

K20

PM

AO08/10/15

SS

KFS/KPA

VC/C/VM

マニュアル
がカニカル



ADEX VALVE/個別注意事項⑬

ご使用前に必ずお読みください。

「安全にお使いいただくために」および共通注意事項も併せてご確認ください。

省配線ユニワイヤWシリーズ対応



ユニワイヤマニホールド/DHSシリーズ

●接続

センドケーブル HKCN-05 ユニコネクタに接続

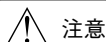

注意

安定化電源を使用してください。

使用電源電圧:
DC24V+15%~-10%
(21.6~27.6V)
許容電圧変動:
リップル0.5Vp-p

センドユニット1台に対しターミナルを合計20台まで接続できます。

本DHSシリーズマニホールドについては、1台を1台として扱ってください。



注意

伝送ラインには
高圧線や動力線を
近づけないで
ください。

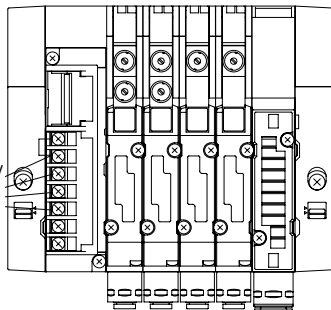

マニホールド端子台を経由した渡り配線も可能です。

DC電源

AC

センドユニット
SDW-H2

伝送ケーブル
(キャプタイヤケーブル
/専用フラットケーブル)

端子台/リンクコネクタ

T分岐

他のターミナル/マニホールドへ



注意

電源電圧の立ち上がりが遅いとSDW-H2でのシステムの初期化が正常に行われず、正常に動作しない場合があります。電源投入後、50ms以内で規定電圧に達する電源を使用してください。

遠隔部分での電源電圧低下には破線部のようにローカル電源方式を考慮してください。

●リンクコネクタLP4-BK-1P フラットケーブルFK4-075-100

リンクコネクタと専用フラットケーブルによる分岐

リンクコネクタは分岐コネクタとしても使用可能です。詳しくは、リンクコネクタ説明書をご覧ください。

フラットケーブルは先端を割いて通常ケーブルと同様にご使用いただけます。

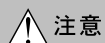

注意

伝送用ケーブルはユニワイヤシステム1系統1本としてください。
2系統以上まとめないでください。

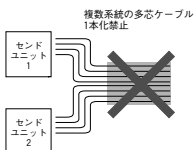

注意

伝送ライン幹線はVCTF 0.5mm²以上、または専用フラットケーブル(FK4-075-100)をご使用ください。



ADEX VALVE/個別注意事項⑭

ご使用前に必ずお読みください。
「安全にお使いいただくために」 および共通注意事項も併せてご確認ください。

VA01 24
VA05 24
VA01 23
VA01 33/34
ADEX
PC2
PC5
PC13
PC06/08/15
RC06/08
PHS
K20
PM
A06/08/10/15
SS
KFS/KPA
VC/CV/M
マニュアル
が
カ
ニ
カ
ル

省配線ユニワイヤWシステム対応

⚠ 注意

ユニワイヤマニホールド/DHSシリーズ

●マニホールド搭載電磁弁のアドレス

マニホールドのアドレスNo.を設定すると、マニホールドの電磁弁に、右記のようにアドレスが設定されます。

例えば、ドライブユニットのアドレスを10に設定したとすれば①に10、②に11が、⑩には19が設定されます。なおシングル電磁弁搭載の場合、1個のアドレスとして割り当てられます。すなわち右図の例において、シングルダブル関係なく、順次割り当てられます。

- 注) 1. 上記アドレス設定は、マニホールドのアドレス設定によりマニホールド毎に固定されますので、搭載電磁弁の変更によって、アドレスは自動的に増減いたします。但し、ブランクプレートを設置した場合はアドレスは割り当てられません。
- 2. 搭載電磁弁の変更によるアドレス変更をしたくない場合はご相談ください。オーダーメイドで対応可能です。

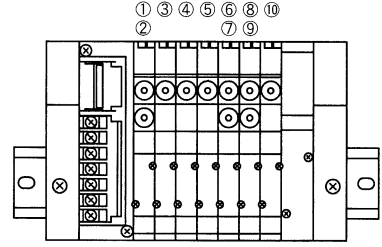

●アドレス設定

- アドレス番号はコントローラの出力点との対応をとるためのものです。
- 本ユニットで設定された番号は、そのユニットの先頭の出力点のアドレスを示し、その番号以降連続して各点のアドレスを割り付けます。
- 1点単位の設定ができます。

アドレス設定スイッチ

端子台カバーを開き、アドレス設定スイッチを操作します。

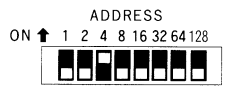

アドレス設定スイッチは、上向き設定でONです。

アドレス設定方法

アドレス	スイッチの設定						
	1	2	4	8	16	32	64
0							
1	○						
2		○					
3	○						
4			○				
⋮	⋮	⋮	⋮	⋮	⋮	⋮	⋮
127	○	○	○	○	○	○	○

○印はON、無印はOFFの設定

伝送異常時の出力について

	伝送異常時の出力
標準	ホールド（直前の状態を保持）
オプション	リセット（強制的にOFFとする）

省配線ユニワイヤ120シリーズ対応

⚠ 注意

ユニワイヤマニホールド/DTSシリーズ

接続方法、アドレス設定の方法は基本的にはDHSシリーズと同じです。

DTSシリーズはユニワイヤ120シリーズ用です。



ADEX VALVE/個別注意事項⑮

ご使用前に必ずお読みください。

「安全にお使いいただくために」および共通注意事項も併せてご確認ください。

省記線ユニワイヤWシリーズ対応

⚠ 注意

マニホールドドライブ用ターミナル/C1PW-H16P-2 (16点)

C1PW-H08P-2 (8点)

- センドユニットからの信号をパラレル信号に変換して、NPNトランジスタ出力するターミナルです。専用ケーブルによりADEX VALVEマニホールド集合配線タイプに接続できます。
- 電圧降下検知機能が備わっています。
- 伝送異常時に対する出力保持/リセットの選択が可能です。
- 1点単位で設定できるアドレス設定スイッチが内蔵されています。
- DINレール取付が出来ます。

●仕様

項目	仕様
電源電圧	DC 24 V+15%−10%
使用周囲温度	0~+50℃
保存温度	−20~+70℃
保存周囲湿度	35~85%RH 結露なきこと
雰囲気	腐食性ガスがないこと
耐振動	JIS C 0040に準拠
耐衝撃	100m/s ²
絶縁抵抗	外部端子と外箱間 20MΩ以上
耐電圧	外部端子と外箱間 AC 1000V 1分間
耐ノイズ	1200 Vp-p (パルス幅 1μs)
伝送方式	双方向時分割多重伝送方式
同期方式	ビット同期方式
伝送手順	ユニワイヤ・プロトコル
伝送速度	29.4kbps (基本)
接続方式	マルチドロップ接続
伝送距離	最大200m (基本)

●各部の名称

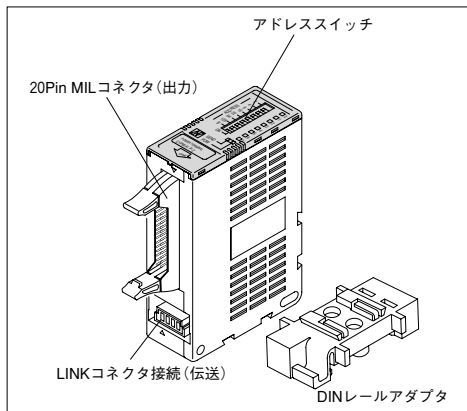

- 本ユニットには出力ケーブルは添付されておりません。ケーブル名称：IF7B-175
- 本ユニットには伝送ケーブル/LINKコネクタは添付されておりません。LINKコネクタ：LP4-BK-1P
フラットケーブル：FK4-075-100

●形状寸法

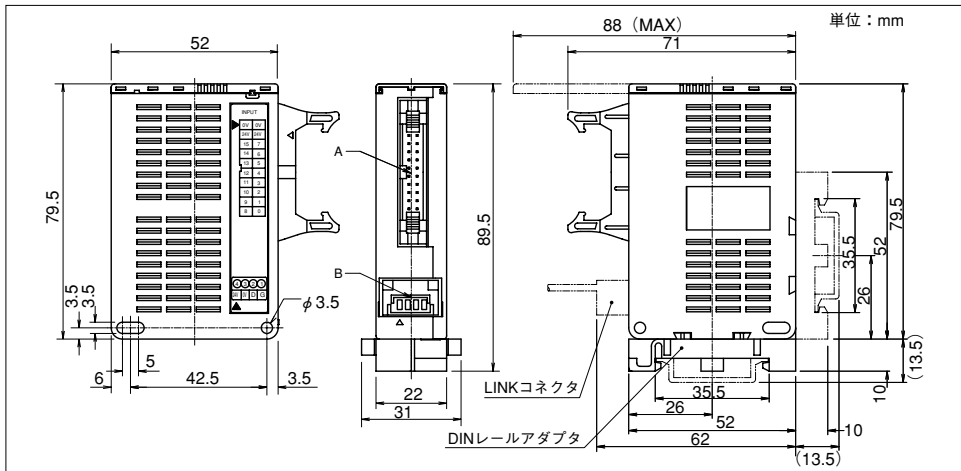



ADEX VALVE/個別注意事項⑬

ご使用前に必ずお読みください。

「安全にお使いいただくために」 および共通注意事項も併せてご確認ください。

VA01 24

VA05 24

VA01 23

VA01 33/34

ADEX

PC2

PC5

PC13

PC06/08/15

RC06/08

PHS

K20

PM

AO8/08/10/15

SS

KFS/KPA

VCC/VCM

マニュアル
メカニカル

省配線ユニワイヤWシリーズ対応

⚠ 注意

マニホールドドライブ用ターミナル/C1PW-H16P-2 (16点)

C1PW-H08P-2 (8点)

●接続

センドケーブル
HKCN-05

ユニコネクタに
接続

センドユニット1台に対しターミナルを合計20台まで
接続できます。

本C1PW-H16P-2、C1PW-H08P-2については、
1ターミナルを0.4台として扱ってください。

IOピンの24V、0Vは
リンクコネクタ側の
24V、0Vと内部で接続
されています。

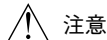

注意

安定化電源を使用
してください。

使用電源電圧:
DC24V+15%~-10%
(21.6~27.6V)
許容電圧変動:
リップル0.5Vp-p

C1PW-H16P-2/C1PW-H08P-2

マニホールドへ



IF7B-175



注意

伝送ライン幹線はVCTF 0.5mm²
以上、または専用フラットケーブル
(FK4-075-100)をご使用ください。

DC電源

AC

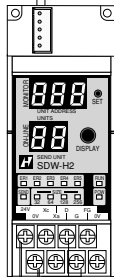

センドユニット
SDW-H2

伝送ケーブル
(キャプタイヤケーブル
/専用フラットケーブル)

リンクコネクタ
LP4-BK-1P

専用フラットケーブル
FK4-075-100

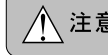

注意

伝送ラインには
高压線や動力線
を近づけないで
ください。

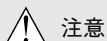

注意

電源電圧の立ち上がり
が遅いとSDW-H2でのシ
ステムの初期化が正常
に行われず、正常に動
作しない場合があります。
電源投入後、50ms以内
で規定電圧に達する電
源を使用してください。



DC電源

遠隔部分での
電源電圧降下
には破線部
のようにロー
カル電源方式
を考慮してく
ださい。

キャプタイヤケーブルとの分岐

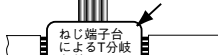

ねじ端子台
によるT分岐
など

リンクコネクタと専用フラット
ケーブルによる分岐

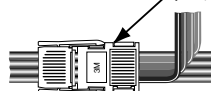

リンクコネクタは分岐コネク
タとしても使用可能です。
詳しくは、リンクコネクタ説
明書をご覧ください。

フラットケーブルは先端を割いて通常
ケーブルと同様にご使用いただけます。



注意

伝送ケーブルはユニワイヤ
システム1系統1本として
ください。
2系統以上まとめないで
ください。

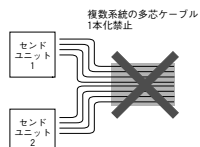



ADEX VALVE/個別注意事項⑰

ご使用前に必ずお読みください。

「安全にお使いいただくために」および共通注意事項も併せてご確認ください。

省配線ユニワイヤWシリーズ対応

⚠ 注意

マニホールドドライブ用ターミナル/C1PW-H16P-2 (16点)

C1PW-H08P-2 (8点)

●集合配線形マニホールドとの接続

集合配線形マニホールドとマニホールドドライブユニットとの接続には、専用ケーブルを用いて接続します。対応マニホールドは下記の通りとなります。

マニホールドドライブ用ターミナルの詳細につきましては、C1PW-H□□P-2製品説明書及び取扱説明書をご覧ください。

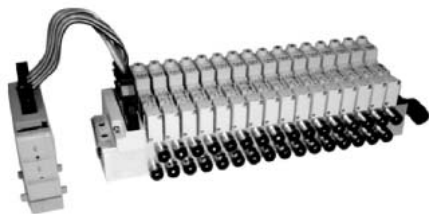

▲ MCS□-A□□G-□□-MLP + C1PW-□□P-2 + IF7B-175

●対応マニホールド

型式	MCS□-A05G-□□-MLP MCS□-A12G-□□-MLP MCS□-A20G-□□-MLP
連数	2~8連

集合配線対応分割型プラスチックマニホールドの対応も可能です。お問い合わせ下さい。



▲ 専用ケーブル IF7B-175

●マニホールド搭載電磁弁のアドレス

マニホールドドライブ用ターミナルのアドレスNo.を設定すると、ターミナルに接続されたマニホールドの電磁弁に、アドレスが設定されます。

例えば、右図のような構成のマニホールドの場合、ターミナルのアドレスを10に設定したとすれば、①に10、③に12が、⑬には22が設定されます。

尚、シングルの電磁弁搭載の場合、偶数番目のアドレスは空のアドレスとしてターミナルに割り当てられます。右図の例において②⑥⑧⑫⑭⑯は未使用ですが、ターミナルのアドレス上11、15、17、21、23、25は占有されます。

(注) 上記アドレス設定は、マニホールドのアドレス設定によりマニホールド毎に固定されますので、搭載電磁弁の変更や、中間にブラックプレートを設置することによって、アドレスが変化することはありません。

アドレスの割り

