

アブソリュート方式採用のポジションセンシングシリンダ。

- 磁歪現象を応用した位置センサにより高精度な絶対位置検出が可能。
- 原点設定のためのスイッチが不要であり、また補正も必要ありません。
- コンパクト設計ですから装置への取付が容易で、場所もとりません。
- クッション付に標準対応可能なため、一般の切替弁でも安心して使用できます。
- 定評ある70/140H-8シリーズの豊富なバリエーションに対応可能です。



標準仕様

種類	汎用形	
呼び圧力	7MPa	14MPa
最高許容圧力	9MPa	18MPa
耐圧力	10.5MPa	21MPa
最低作動圧力	ヘッド側:0.3MPa以下 ロッド側:0.45MPa以下	
使用速度範囲	φ50・φ63 : 8~400mm/s φ80~125 : 8~300mm/s φ140~250 : 8~200mm/s	
使用温度範囲 (周囲温度)	標準形: -10~+80℃ スイッチセット (AX・AZ形): -10~+70℃ スイッチセット (WR・WS形): -10~+60℃ (但し、凍結なきこと)	
クッション機構	メタル勘合方式	
適合作動油	一般鉱物性作動油 (その他の作動油をご使用の場合は作動油との適合表を参照してください。)	
ねじ公差	JIS6g/6H	
ストローク長さの許容差	100mm以下 $^{+0.8}_0$ 101~250mm $^{+1.0}_0$ 251~630mm $^{+1.25}_0$ 631~1000mm $^{+1.4}_0$ 1001~1600mm $^{+1.6}_0$ 1601~2000mm $^{+1.8}_0$	
支持形式	SD・FA・FY・LA・LB・TA・TC	SD・FY・LA・TA・TC
ロッド系列	Bロッド	
関連部品	1山先端金具 (T先)・2山先端金具 (Y先)ピン付・Fジョイント (F先) (7MPa用)・ロックナット 防塵カバー: ナイロンターボリン : クロロブレン : コーネックス	

用語説明

呼び圧力

呼称の便宜を図るためにシリンダに与える圧力。定められた条件の下で性能を保证する使用圧力 (定格圧力) と必ずしも一致しない。

最高許容圧力

シリンダ内部に発生する圧力の許容できる最高値 (サージ圧力など)。

耐圧力

呼び圧力に復帰したときに性能の低下をもたらさずに耐えねばならない試験圧力。

最低作動圧力

無負荷で水平に設置されたシリンダが作動する最低の圧力。

注) ●負荷の慣性によりシリンダ内に発生する油圧力は最高許容圧力以内にしてください。

- ピストンロッドにはφ13~φ16の穴が貫通しているものがあります。セットねじなどを打つ場合、肉が薄くなったり、破れると油漏れが発生します。ご注意ください。

- ロッド先端部のプラグがある場合はゆるめないでください。油が吹き出す事があります。

- 使用温度範囲はパッキン材質により異なります。詳細は、巻頭の選定資料を参照してください。

- ピストンロッド先端ねじ部に、ロックナットを付けて使用する場合、ねじ長さ (A寸法) を長くしてください。

- 防塵カバーのコーネックスは帝人株式会社登録商標です。

商品体系

単位: mm

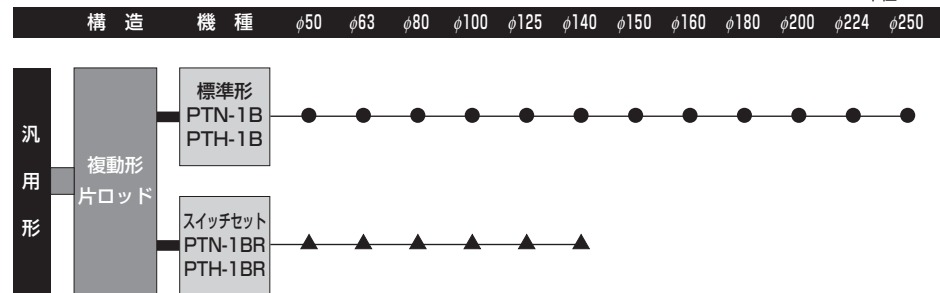

注) ●印は標準製作範囲、▲印は、製作可能範囲になります。

検出器仕様

電源	DC24V±2V 0.05A	
線形性	±0.025%FSまたは±75μmTYP	
精分解能	±0.01%FSまたは±30μm以下	
度繰返し性	±0.01%FSまたは±30μm以下	
温度特性	40ppmFS/℃または12μm/℃以下	
出力	電流出力4~20mA 負荷抵抗500Ω以下 電圧出力 (0~10V等) はお問い合わせください	
応答速度	走査周波数 1kHz	
使用温度範囲	-20~+80℃ (但し、凍結なきこと)	
耐衝撃	50G 2m/s	
耐震動	6Gまたは40Hz2mmPP	
保護構造	IP67 (10kPa, 30min)	
接続	ピン番号	信号
	1	DC24V
	2	0V
	3	出力
4	COM	
シールドはユーザー側にて0Vに接続 0VとCOMは内部で接続されています。		
付属コネクタ	オムロン XS2C-D4S1	
適用ケーブル (非付属)	外径 φ5~φ6 電線サイズ: 0.18~0.75mm ²	

- 上記仕様はセンサ単体のものです。
- 精度は併記されている値の大きい方になります。
- シリンダに組み込まれた状態では、圧力・荷重によるシリンダ構成部品の変形により、上記精度は保証できません。同一条件のもとでの繰返し精度については、シリンダ構成部品の変形が同一になるため、上記精度に近い値が得られます。
- 出力は、シリンダの戻り端で4.0~4.5mA、シリンダの出力で1.2~2.0mAになります。(シリンダストロークによっては、センサの有効長の一部を使用しないケースがあります) コントローラの設定は、シリンダの実際の出力・戻り端出力を基準に行ってください。
- 出端・戻り端での出力調整付センサ等については、お問い合わせください。

ストローク製作範囲

単位: mm

内径	標準	準標準
φ50	50~500	501~1200
φ63・φ80	50~500	501~1600
φ100	50~500	501~2000
φ125~φ160	—	50~2000
φ180~φ250	—	50~2000

- 上記は標準品として製作できるストロークです。上表以外のストロークをご相談ください。
- ロッドの座屈は選定資料の座屈表にて別途良否判定してください。

クッション行程の長さ

単位: mm

内径	種類	クッションリング長さL	クッションリング平行部長さℓ
	φ50・φ63		25
φ80~φ125		25	8
φ100~φ160		30	12
φ180~φ224		40	20
φ250		45	25

- ストロークエンドで使用できるクッション行程の長さです。
- ストロークエンドで使用せず、5mm以上手で停止させる場合は、クッション効果が弱くなりますので、ご注意ください。なお、このような場合には、別途ご相談ください。

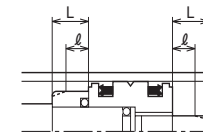

アナログ・パルス出力ポジ ションセンシングシリンダ 専用PQCPAシリーズ。

- 環境に優しい鉛フリー対応。
- アナログ入力・パルス入力タイプを用意。
- 上限下限個別設定可能な多点出力機能（5点）標準搭載。注1)
- 16bitAD変換器搭載による高分解能を実現。
（アナログ入力タイプ）
- 応答周波数200kHzのカウント搭載（パルス入力タイプ）
- パルス位置補正機能付。注2)

注1) バンク切替を設定することにより、最大15点の多点出力機能が使用できます。
注2) シリンダスイッチを取付けることにより位置の補正を行います。エンコーダの滑りによる位置の誤差をなくします。



標準仕様

種類	アナログ	パルス
形式	PQCPA-CU-A	PQCPA-CU-P
適合入力信号	アナログ電圧/アナログ電流	AB相
表示範囲	±999999	
分解能	ストローク×1/10000	—
応答周波数	1kHz	200kHz
直線性	±0.02%FS	—
信号種類	電圧入力0~10V 電圧入力1~5V 電流入力4~20mA	オープンコレクタ入力 差動入力（ラインドライバ入力） 12V 電圧入力 24V 電圧入力
モニタ出力	電圧出力 注)	ラインドライバ出力
サンプリング速度	1000回/sec	
表示速度	10回/sec	
表示方法	蛍光表示管表示	
制御入力	無電圧入力（有接点・無接点）	
制御出力	オープンコレクタ 最大定格DC50V 50mA （上限下限個別設定可能な多点出力機能（5点）・パルス位置補正機能付）	
電源電圧	DC24V ±10%	
周囲温度	0~50℃（但し、凍結なきこと）	
周囲湿度	35~85%RH（但し、結露なきこと）	

注) 電流入力（4~20mA）時のモニタ出力は1~5Vの電圧出力

機能表

タイプ	アナログ入力	パルス入力
形式	PQCPA-CU-A-A	PQCPA-CU-P-12
	PQCPA-CU-A-V	PQCPA-CU-P-24
機能	—	PQCPA-CU-P-00
	位置表示	位置表示
	バンク切替	バンク切替
	多点出力	多点出力
	位置データホールド	位置データホールド
	—	0セット設定信号
—	補正機能	—

対応アクチュエータ一覧

シリーズ	検出方式	信号タイプ
PTN-1B	アブソリュート方式	アナログタイプ (4~20mA、0~10V)
PTH-1B		アナログタイプ（1~5V）
PTT-1B		
PSR-1A		
35P-3	リニアパルスエンコーダ	エンコーダタイプ
70P-8		
140P-8		

注) 各シリンダの詳細は各シリーズの項を参照ください。

位置表示器

●アナログ入力

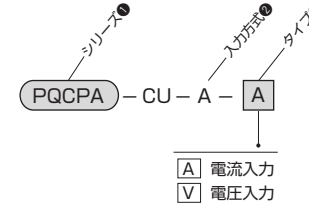

●パルス入力

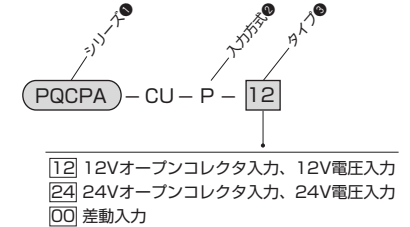

注) 00 差動入力にはシリンダとのセット販売はありません。
（表示器を単体でご使用になる場合の仕様）

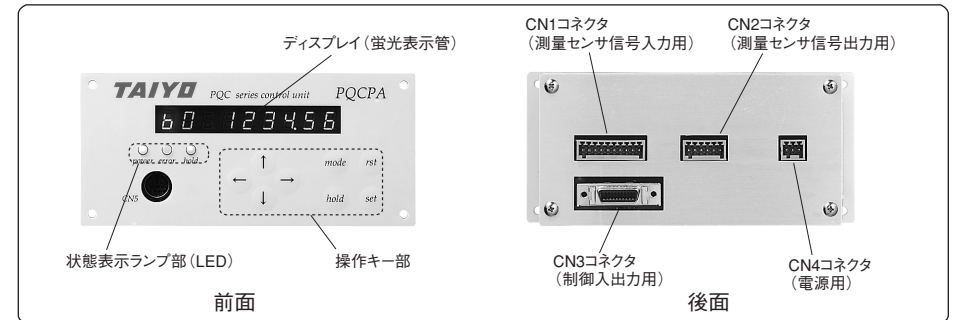

外形寸法図

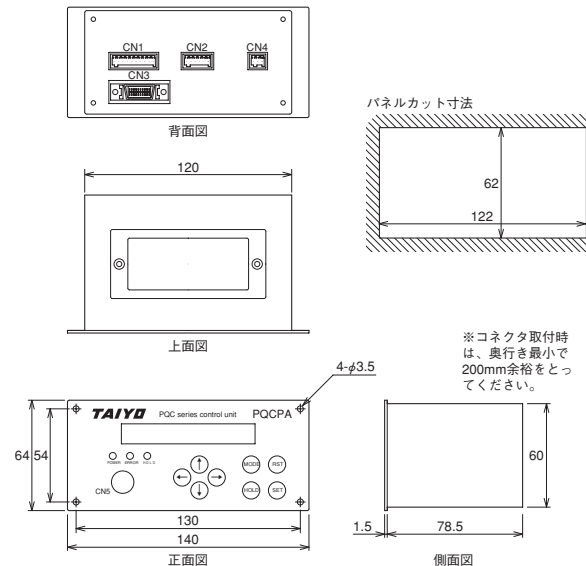

付属コネクタ

- CN1 コネクタ（測長センサ信号入力用）
- CN2 コネクタ（測長センサ信号出力用）
- CN3 コネクタ（制御入出力用）
- CN4 コネクタ（電源用）

センサ・表示器間ケーブル形式

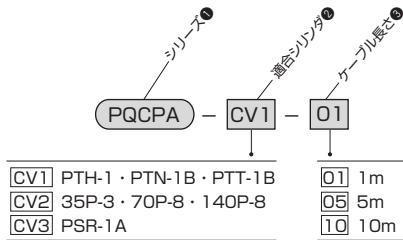

※ケーブルをご注文の際は、センサ側アクチュエータのシリーズ名をご確認ください。
形式によっては接続できない場合があります。
※表示器側コネクタはお客様にて配線後、表示器に付属しているCN1コネクタに接続してください。

PQCPA-CV1-ケーブル長さ

対応アクチュエータ：PTH-1B/PTN-1B/PTT-1B

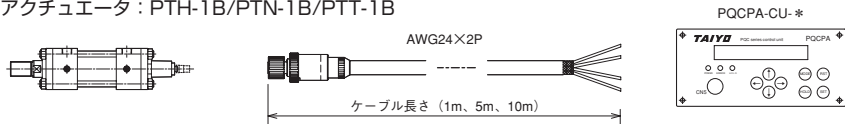

PQCPA-CV2-ケーブル長さ

対応アクチュエータ：35P-3/70P-8/140P-8

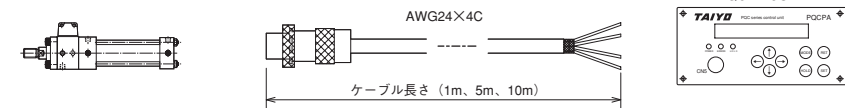

PQCPA-CV3-ケーブル長さ

対応アクチュエータ：PSR-1A

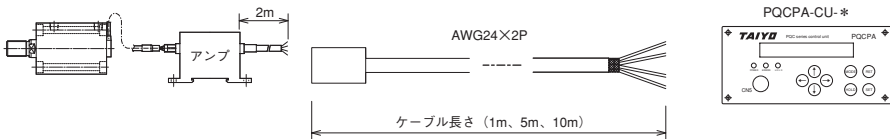

注) PSR-1Aには標準付属品として2mのケーブルが付属していますのでケーブル長さが2m以外を必要とする場合に、このケーブルを選択してください。(この場合PSR-1Aの標準ケーブル(2m)を取りはずし、選択ケーブルを直接アンプに取付けてください。)

I/Oケーブル形式



※I/Oケーブルの長さは5mです。

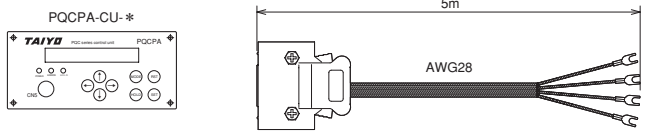

CN3 ハーフピッチコネクタ
注) CN3 ハーフピッチコネクタはコネクタのみ標準付属品となっています。
ケーブル付コネクタが必要な場合は、ご注文ください。

外部入出力

CN1

ピン番号	内容	信号種類
1	電圧・電流入力	アナログ入力
2	NC	—
3	電圧・電流GND	アナログ入力
4	A相	パルス入力
5	—A相	パルス入力
6	B相	パルス入力
7	—B相	パルス入力
8	+24V	電源出力
9	+12V	電源出力
10	GND	電源出力・AB相GND

CN2

ピン番号	内容	信号種類
1	Pout	アナログ出力
2	Vss	アナログ出力
3	A pulse	パルス出力
4	A pulse GND	パルス出力
5	B pulse	パルス出力
6	B pulse GND	パルス出力

CN4

ピン番号	内容	信号種類
1	P24	電源
2	N24	電源
3	PE	電源

CN3

ピン番号	内容	信号種類
1	0セット設定信号	入力
2	位置データホールド	入力
3	補正機能	入力
4	バンク切り換え0	入力
5	バンク切り換え1	入力
6	バンク切り換え2	入力
7	予備入力	入力
8	予備入力	入力
9	入力コモン	入力
10	入力コモン	入力
11	多点出力信号 0	出力
12	多点出力信号 1	出力
13	多点出力信号 2	出力
14	多点出力信号 3	出力
15	多点出力信号 4	出力
16	予備出力	出力
17	予備出力	出力
18	予備出力	出力
19	出力コモン	出力
20	出力コモン	出力

※詳細につきましては取扱説明書を参照ください。

製品構成例

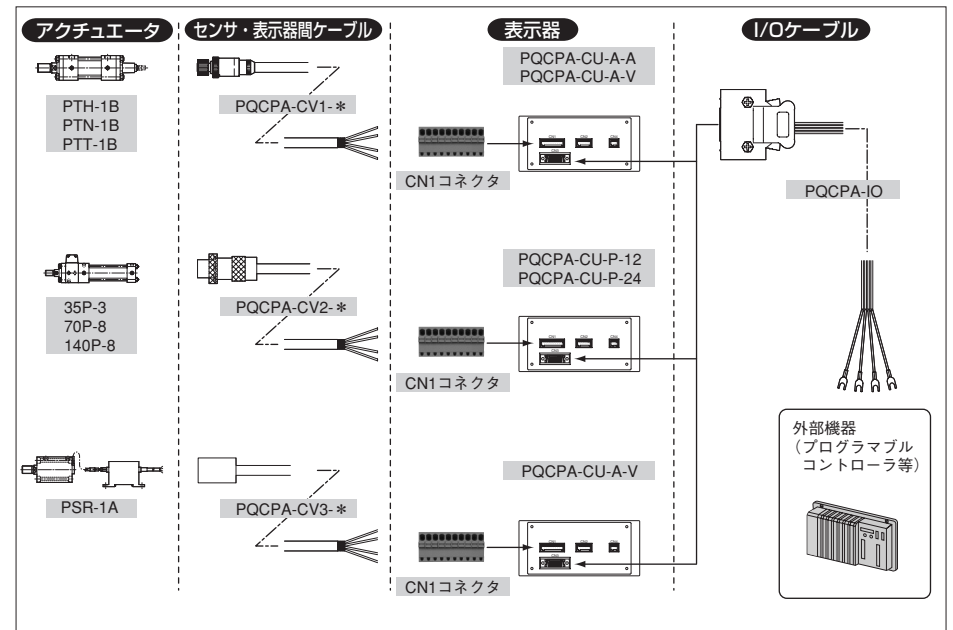

質量表

単位：kg

内径 mm	基本質量 (SD形)	ストローク1mm あたりの加算質量	支持金具質量						先端金具質量			
			LA	LB	FA	FY	TA	TC	1山 (T先)	2山 (Y先) (F先)	Fジョイント (F先)	ロック ナット
φ50	5.9	0.014	0.9	—	0.7	1.1	0.4	1.0	1.0	1.2	1.4	0.1
φ63	9.4	0.017	1.0	1.2	1.0	1.6	0.6	1.2	2.7	3.9	2.7	0.1
φ80	18.9	0.032	1.8	2.0	1.1	2.1	0.6	2.1	2.2	3.7	—	0.2
φ100	30.5	0.048	2.1	2.9	1.8	3.9	1.0	3.8	4.2	7.7	—	0.5
φ125	43.5	0.077	3.2	5.5	2.9	6.2	2.1	6.2	8.0	14.6	—	1.1
φ140	60.2	0.100	3.8	7.7	3.2	8.2	4.1	11.1	19.0	28.8	—	1.4
φ150	69.6	0.118	4.8	9.6	4.9	10.7	4.6	10.9	18.9	28.3	—	1.7
φ160	84.3	0.121	5.4	10.0	5.3	11.3	5.2	14.8	22.7	34.2	—	1.9
φ180	115.1	0.179	7.9	13.8	7.7	17.5	—	19.4	37.6	53.7	—	2.9
φ200	155.2	0.220	11.4	21.0	10.6	22.6	—	27.2	53.9	87.4	—	3.2
φ224	203.8	0.268	12.7	32.0	11.6	30.6	—	36.5	77.2	128.3	—	6.0
φ250	283.7	0.333	18.3	46.7	17.5	42.5	—	43.3	74.4	123.9	—	7.8

スイッチ加算質量

単位：kg

内径 mm	記号	AX形			WR・WS形
		コード長さ1.5m	コード長さ5m	コネクタ式	
φ50		0.05	0.13	0.04	0.5
φ63		0.07	0.14	0.06	
φ80・φ100		0.07	0.15	0.06	
φ125		0.09	0.16	0.07	
φ140		0.09	0.16	0.08	—

計算式 シリンダ質量(kg) = 基本質量 + (シリンダストロークmm × ストローク1mmあたりの加算質量) + (スイッチ加算質量 × スイッチ数量) + 支持金具質量 + 先端金具質量

計算例 PTH-1BR 内径φ80 シリンダストローク200mm AX101(コード長さ1.5m) スイッチ2個付 LA形
 $18.9 + (0.032 \times 200) + (0.05 \times 2) + 1.8 = 27.2\text{kg}$

内部構造図

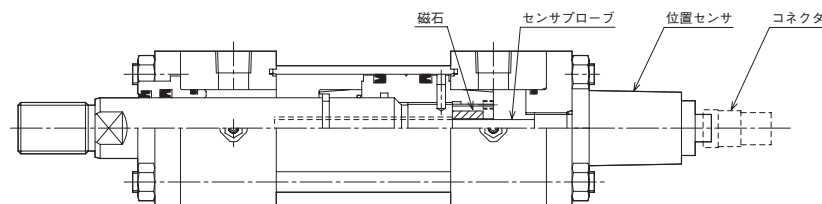

注) シリンダ内径および位置検出センサの機種により一部構造が異なります。

使用例

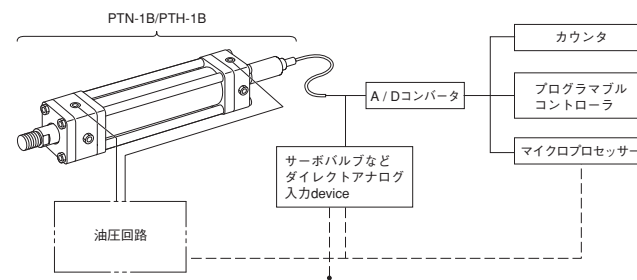

- ◎シリンダの位置や動作をカウンタで確認でき、マニュアル操作により位置調整やインチングが簡単に行えます。
- ◎PC、マイクロプロセッサなどと組み合わせることにより任意位置での減速や停止が行えます。

位置センサ動作原理

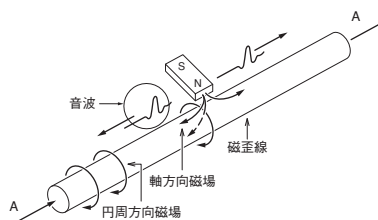

図は基本的な原理を示します。

磁歪線に矢印Aのような電流パルスを与えると磁歪線に円周方向の磁場を生じます。マグネットを図のように配置したとすると、その部分にのみ軸方向磁場が与えられ、点線で示すような斜めの磁場が生じ、このために磁歪線のこの部分にねじりを発生させます。このねじりは一種の振動ですから、金属である磁歪線上を音速で伝播することになります。

PTN-1B/PTH-1Bシリーズでは、この超音速の伝播時間を計測することによってマグネットの位置を知る、アブソリュート方式の位置センサを採用しています。

CAD/DATA

PTN_PTH-1B/THPT1B 内径B 提供できます。



SD

PTN-1B	1	SD	内径	B	B	ストローク	-	A	B
PTH-1B	1	SD	内径	B	B	ストローク	-	A	B

●内径φ50~φ250

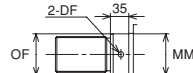

●ロッド径φ100以上はキリ孔になります

ロッド径	OF	DF
φ100	φ99.5	φ12
φ112	φ111.5	φ15
φ125	φ124.5	φ15
φ140	φ139.5	φ15

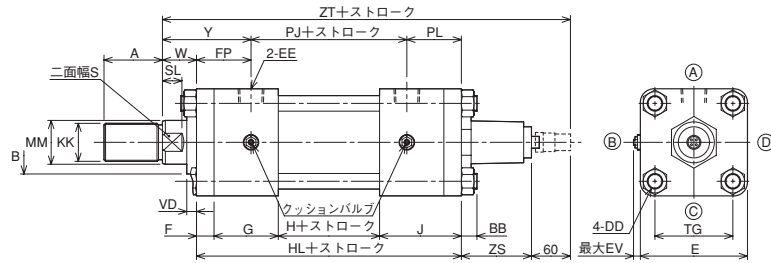

●上図は内径φ63~φ100の図です。内径によりセンサ部形状が異なります。

- SD形を使用の場合は巻頭の“使用上の注意事項”を参照してください。
- ロックナットを使用する場合はねじ長さ(A寸法)は、“関連部品”を参照してください。
- ピストンロッドにはセンサ取付のための穴(φ13~φ16)が貫通しているものがあります。穴をあけると薄くなりすぎる場合がありますので先端金具のゆるみ止めには、ロックナットを推奨します。セットねじを使用し、セットねじのみみ付けをする場合には、のみみ付け深さを2mm以下にしてください。スプリングピンは使用しないでください。
- スイッチセット(φ50~φ140)は標準で製作します。スイッチの取付けは“スイッチセット”寸法図を参照してください。
- センサ取付部の形状は、シリンダ内径によって異なります。

防塵カバー付

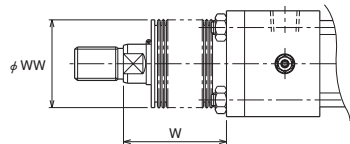

W寸法

ナイロンターポリン	φ50	1/3.5	ストローク+X
クロロプレン	φ63~φ100	1/4	ストローク+X
	φ125~φ200	1/5	ストローク+X
	φ224~φ250	1/6	ストローク+X
コーネックス	φ50	1/2.5	ストローク+X
	φ63~φ100	1/3	ストローク+X
	φ125~φ140	1/3.5	ストローク+X
	φ150~φ200	1/4	ストローク+X
	φ224~φ250	1/4.5	ストローク+X

●計算値に小数未満の端数が出た場合は、切り上げてください。

	標準	準標準	
材質	ナイロンターポリン	クロロプレン	コーネックス
耐熱	80℃	130℃	200℃

- 注) ●耐熱は防塵カバーの耐熱温度を示したものです。シリンダ本体の耐熱温度とは異なります。
- コーネックスは帝人株式会社の登録商標です。
 - 防塵カバーは、シリンダに取付けて発送いたします。

寸法表

記号	Bロッド						
	A	B	KK	MM	S	SL	VD
φ50	35	φ46	M24×1.5	φ28	24	14	10
φ63	45	φ55	M30×1.5	φ35.5	30	16	10
φ80	60	φ65	M39×1.5	φ45	41	20	10
φ100	75	φ80	M48×1.5	φ56	50	23	10
φ125	95	φ95	M64×2	φ71	65	27	10
φ140	110	φ105	M72×2	φ80	75	31	10
φ150	115	φ110	M76×2	φ85	80	33	10
φ160	120	φ115	M80×2	φ90	85	33	10
φ180	140	φ125	M95×2	φ100	—	—	10
φ200	150	φ140	M100×2	φ112	—	—	10
φ224	180	φ150	M120×2	φ125	—	—	10
φ250	195	φ170	M130×2	φ140	—	—	10

記号	BB	DD	E	EE	EV	F	FP	G	H	HL	J	PJ	PL	TG	W	Y	ZS	ZT
φ50	11	M10×1.25	□76	Rc1/2	7	13	42	54	48	182	67	98	42	□52	30	72	83	355
φ63	13	M12×1.5	□90	Rc1/2	7	15	46	56	52	194	71	102	46	□63	35	81	72	361
φ80	16	M16×1.5	□110	Rc3/4	7	18	56	66	54	222	84	110	56	□80	35	91	72	389
φ100	18	M18×1.5	□135	Rc3/4	7	20	58	66	60	232	86	116	58	□102	40	98	72	404
φ125	21	M22×1.5	□165	Rc1	11	24	67	76	64	220	56	130	23	□122	45	112	90	415
φ140	22	M24×1.5	□185	Rc1	11	26	69	76	72	230	56	138	23	□138	50	119	90	430
φ150	25	M27×1.5	□196	Rc1	11	28	71	76	80	240	56	146	23	□148	50	121	72	422
φ160	25	M27×1.5	□210	Rc1	13	31	74	81	80	253	61	156	23	□160	55	129	72	440
φ180	27	M30×1.5	□235	Rc1 1/4	13	33	75	85	86	275	71	172	28	□182	55	130	72	462
φ200	29	M33×1.5	□262	Rc1 1/2	13	37	85	95	90	301	79	184	32	□200	55	140	72	488
φ224	34	M39×1.5	□292	Rc1 1/2	13	41	89	95	90	305	79	184	32	□225	60	149	72	497
φ250	37	M42×1.5	□325	Rc2	13	46	106	115	90	346	95	200	40	□250	65	171	72	543

●Bの公差はh8、MMの公差はf8です。

センサ部外形図

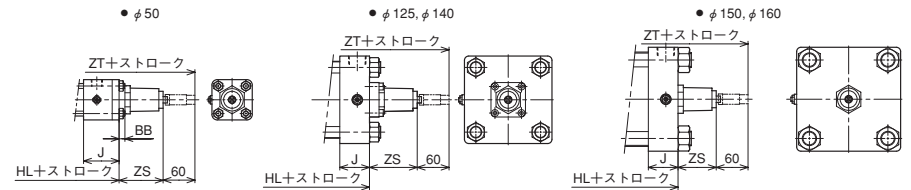

防塵カバー付

内径	φ50	φ63	φ80	φ100	φ125	φ140	φ150	φ160	φ180	φ200	φ224	φ250
記号	φ50	φ63	φ80	φ100	φ125	φ140	φ150	φ160	φ180	φ200	φ224	φ250
WW	63	71	80	100	125	125	140	140	160	180	180	200
X	45	55	55	55	65	65	65	65	65	65	80	80

CAD/DATA
PTN_PTH-1B/THPT1B 内径B 提供できます。

LB 7MPa用

PTN-1B 1 LB 内径 B B ストローク - A B

- 内径φ63~φ250

LB金具当たり面(φ50~φ80)

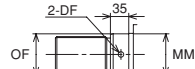
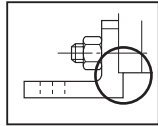

- ロッド径φ100以上は
-
- キリ孔になります

ロッド径	OF	DF
φ100	φ99.5	φ12
φ112	φ111.5	φ15
φ125	φ124.5	φ15
φ140	φ139.5	φ15

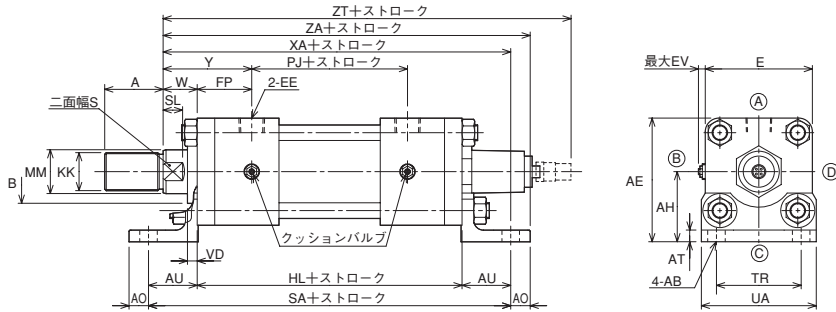

- 上図は内径φ63~φ100の図です。内径によりセンサ部形状が異なります。

- ロックナットを使用する場合のねじ長さ(A寸法)は、“関連部品”を参照してください。
- ピストンロッドにはセンサ取付のための穴(φ13~φ16)が貫通しているものがあります。穴をあけると薄くなりすぎる場合がありますので先端金具のゆるみ止めには、ロックナットを推奨します。セットねじを使用し、セットねじのみみ付けをする場合には、のみみ付け深さを2mm以下にしてください。スプリングピンは使用しないでください。
- スイッチセット(φ63~φ140)は準標準で製作します。スイッチの取付けは“スイッチセット”寸法図を参照してください。
- センサ取付部の形状は、シリンダ内径によって異なります。

防塵カバー付

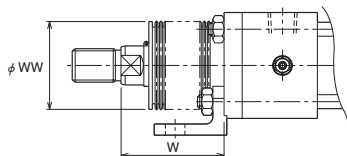

W寸法

ナイロンターポリン	φ63~φ100	1/4	ストローク+X
クロロブレン	φ125~φ200	1/5	ストローク+X
	φ224~φ250	1/6	ストローク+X
コーネックス	φ63~φ100	1/3	ストローク+X
	φ125・φ140	1/3.5	ストローク+X
	φ150~φ200	1/4	ストローク+X
	φ224・φ250	1/4.5	ストローク+X

- 計算値に小数未満の端数が出た場合は、切り上げてください。

	標準	準標準	
材質	ナイロンターポリン	クロロブレン	コーネックス
耐熱	80℃	130℃	200℃

- 注) ●耐熱は防塵カバーの耐熱温度を示したものです。シリンダ本体の耐熱温度とは異なります。
- コーネックスは帝人株式会社の登録商標です。
 - 防塵カバーは、シリンダに取付けて発送いたします。

寸法表

記号 内径	Bロッド						
	A	B	KK	MM	S	SL	VD
φ63	45	φ55	M30×1.5	φ35.5	30	16	10
φ80	60	φ65	M39×1.5	φ45	41	20	10
φ100	75	φ80	M48×1.5	φ56	50	23	10
φ125	95	φ95	M64×2	φ71	65	27	10
φ140	110	φ105	M72×2	φ80	75	31	10
φ150	115	φ110	M76×2	φ85	80	33	10
φ160	120	φ115	M80×2	φ90	85	33	10
φ180	140	φ125	M95×2	φ100	—	—	10
φ200	150	φ140	M100×2	φ112	—	—	10
φ224	180	φ150	M120×2	φ125	—	—	10
φ250	195	φ170	M130×2	φ140	—	—	10

記号 内径	AB	AE	AH	AO	AT	AU	E	EE	EV	FP	HL	PJ	SA	TR	UA	W	XA	Y	ZA	ZT
	φ63	φ18	105	60±0.15	18	10	42	□90	Rc1/2	7	46	194	102	278	65	98	35	271	81	289
φ80	φ18	127	72±0.25	20	12	50	□110	Rc3/4	7	56	222	110	322	87	118	35	307	91	327	389
φ100	φ22	152.5	85±0.25	23	12	55	□135	Rc3/4	7	58	232	116	342	109	150	40	327	98	350	404
φ125	φ26	187.5	105±0.25	29	15	66	□165	Rc1	11	67	220	130	352	130	175	45	331	112	360	415
φ140	φ26	207.5	115±0.25	30	18	70	□185	Rc1	11	69	230	138	370	145	195	50	350	119	380	430
φ150	φ30	221	123±0.25	30	18	75	□196	Rc1	11	71	240	146	390	155	210	50	365	121	395	422
φ160	φ33	237	132±0.25	35	18	75	□210	Rc1	13	74	253	156	403	170	225	55	383	129	418	440
φ180	φ33	265.5	148±0.25	40	20	85	□235	Rc1 1/4	13	75	275	172	445	185	243	55	415	130	455	462
φ200	φ36	296	165±0.25	40	25	98	□262	Rc1 1/2	13	85	301	184	497	206	272	55	454	140	494	488
φ224	φ42	331	185±0.25	45	30	115	□292	Rc1 1/2	13	89	305	184	535	230	310	60	480	149	525	497
φ250	φ45	370.5	208±0.25	50	35	130	□325	Rc2	13	106	346	200	606	250	335	65	541	171	591	543

- Bの公差はh8、MMの公差はf8です。

センサ部外形図

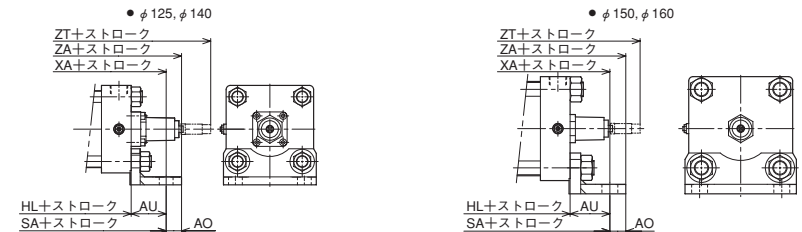

防塵カバー付

内径 記号	φ63	φ80	φ100	φ125	φ140	φ150	φ160	φ180	φ200	φ224	φ250
	WW	71	80	100	125	125	140	140	160	180	180
X	55	55	55	65	65	65	65	65	65	80	80

CAD/DATA
PTN_PTH-1B/THPT1B 内径B 提供できます。



FY

PTN-1B	1	FY	内径	B	B	ストローク	-	A	B
PTH-1B	1	FY	内径	B	B	ストローク	-	A	B

●内径φ50~φ250

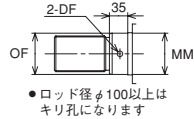

●ロッド径φ100以上はキリ孔になります

ロッド径	OF	DF
φ100	φ99.5	φ12
φ112	φ111.5	φ15
φ125	φ124.5	φ15
φ140	φ139.5	φ15

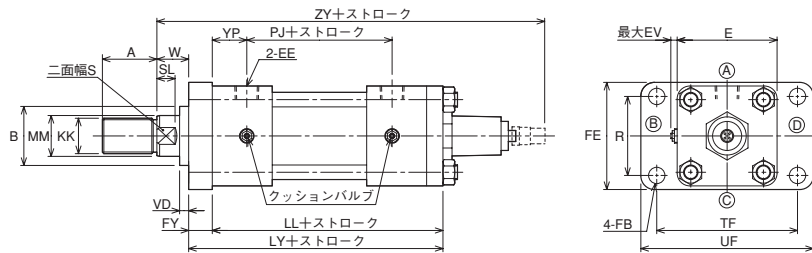

●上図は内径φ63~φ100の図です。内径によりセンサ部形状が異なります。

- 本図以外の寸法についてはSD形を参照してください。
- ロックナットを使用する場合のねじ長さ (A寸法) は、“関連部品”を参照してください。
- ピストンロッドにはセンサ取付のための穴 (φ13~φ16) が貫通しているものがあります。穴をあけると薄くなりすぎる場合がありますので先端金具のゆるみ止めには、ロックナットを推奨します。セットねじを使用し、セットねじのみみ付けをする場合には、のみみ付け深さを2mm以下にしてください。スプリングピンは使用しないでください。
- スイッチセット (φ50~φ140) は標準で製作します。スイッチの取付けは“スイッチセット”寸法図を参照してください。
- センサ取付部の形状は、シリンダ内径によって異なります。

防塵カバー付

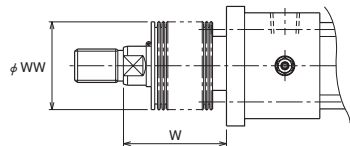

W寸法

ナイロンターポリン	φ50	1/3.5	ストローク+X
クロロプレン	φ63~φ100	1/4	ストローク+X
	φ125~φ200	1/5	ストローク+X
	φ224~φ250	1/6	ストローク+X
コーネックス	φ50	1/2.5	ストローク+X
	φ63~φ100	1/3	ストローク+X
	φ125~φ140	1/3.5	ストローク+X
	φ150~φ200	1/4	ストローク+X
	φ224~φ250	1/4.5	ストローク+X

●計算値に小数未満の端数が出た場合は、切り上げてください。

	標準	準標準	
材質	ナイロンターポリン	クロロプレン	コーネックス
耐熱	80°C	130°C	200°C

(注) ●耐熱は防塵カバーの耐熱温度を示したものです。シリンダ本体の耐熱温度とは異なります。
●コーネックスは帝人株式会社の登録商標です。
●防塵カバーは、シリンダに取付けて発送いたします。

寸法表

記号	Bロッド						
	A	B	KK	MM	S	SL	VD
φ50	35	φ46	M24×1.5	φ28	24	14	10
φ63	45	φ55	M30×1.5	φ35.5	30	16	10
φ80	60	φ65	M39×1.5	φ45	41	20	10
φ100	75	φ80	M48×1.5	φ56	50	23	10
φ125	95	φ95	M64×2	φ71	65	27	10
φ140	110	φ105	M72×2	φ80	75	31	10
φ150	115	φ110	M76×2	φ85	80	33	10
φ160	120	φ115	M80×2	φ90	85	33	10
φ180	140	φ125	M95×2	φ100	—	—	10
φ200	150	φ140	M100×2	φ112	—	—	10
φ224	180	φ150	M120×2	φ125	—	—	10
φ250	195	φ170	M130×2	φ140	—	—	10

記号	E	EE	EV	FB	FE	FY	LL	LY	PJ	R	TF	UF	W	YP	ZY
φ50	□76	Rc1/2	7	φ14	85	18	169	187	98	58	115	145	30	29	360
φ63	□90	Rc1/2	7	φ18	98	20	179	199	102	65	132	165	35	31	366
φ80	□110	Rc3/4	7	φ18	118	24	204	228	110	87	155	190	35	38	395
φ100	□135	Rc3/4	7	φ22	150	28	212	240	116	109	190	230	40	38	412
φ125	□165	Rc1	11	φ26	175	33	196	229	130	130	224	272	45	43	424
φ140	□185	Rc1	11	φ26	195	37	204	241	138	145	250	300	50	43	441
φ150	□196	Rc1	11	φ30	210	39	212	251	146	155	270	320	50	43	433
φ160	□210	Rc1	13	φ33	225	41	222	263	156	170	285	345	55	43	450
φ180	□235	Rc1 1/4	13	φ33	243	46	242	288	172	185	315	375	55	42	475
φ200	□262	Rc1 1/2	13	φ36	272	51	264	315	184	206	355	425	55	48	502
φ224	□292	Rc1 1/2	13	φ42	310	58	264	322	184	230	395	475	60	48	514
φ250	□325	Rc2	13	φ45	335	65	300	365	200	250	425	515	65	60	562

●Bの公差はh8、MMの公差はf8です。

センサ部外形図

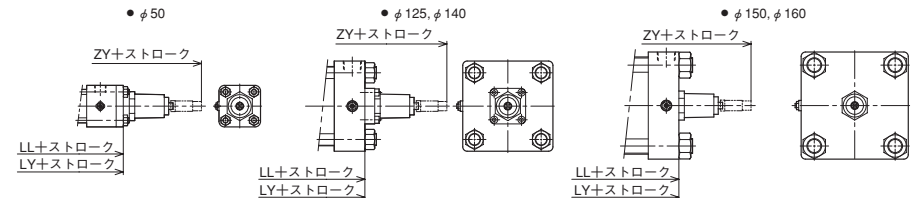

防塵カバー付

内径	φ50	φ63	φ80	φ100	φ125	φ140	φ150	φ160	φ180	φ200	φ224	φ250
記号	φ50	φ63	φ80	φ100	φ125	φ140	φ150	φ160	φ180	φ200	φ224	φ250
WW	63	71	80	100	125	125	140	140	160	180	180	200
X	45	55	55	55	65	65	65	65	65	65	80	80

CAD/DATA
PTN_PTH-1B/THPT1B 内径B 提供できます。



TA

PTN-1B	1	TA	内径	B	B	ストローク	-	A	C
PTH-1B	1	TA	内径	B	B	ストローク	-	A	C

●内径φ50~φ160

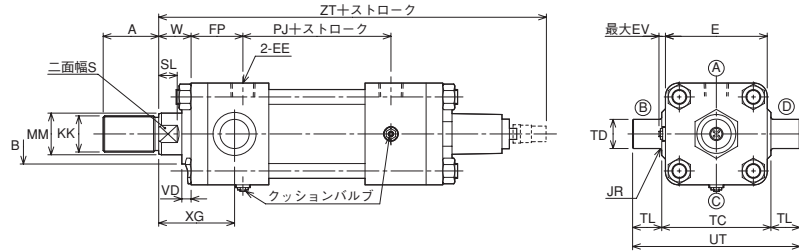

●上図は内径φ63~φ100の図です。内径によりセンサ部形状が異なります。

- 本図以外の寸法についてはSD形を参照してください。
- ロックナットを使用する場合のねじ長さ(A寸法)は、“関連部品”を参照してください。
- ピストンロッドにはセンサ取付のための穴(φ13~φ16)が貫通しているものがあります。穴をあけると薄くなりすぎる場合がありますので先端金具のゆるみ止めには、ロックナットを推奨します。セットねじを使用し、セットねじのみみ付けをする場合には、のみみ付け深さを2mm以下にしてください。スプリングピンは使用しないでください。
- スイッチセット(φ50~φ140)は標準で製作します。スイッチの取付けは“スイッチセット”寸法図を参照してください。
- センサ取付部の形状は、シリンダ内径によって異なります。

防塵カバー付

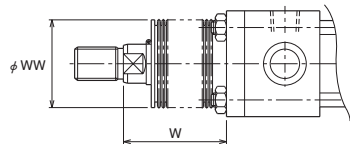

W寸法

ナイロンターポリン	φ50	1/3.5	ストローク+X
クロロブレン	φ63~φ100	1/4	ストローク+X
	φ125~φ160	1/5	ストローク+X
コーネックス	φ50	1/2.5	ストローク+X
	φ63~φ100	1/3	ストローク+X
	φ125~φ140	1/3.5	ストローク+X
	φ150~φ160	1/4	ストローク+X

●計算値に小数未満の端数が出た場合は、切り上げてください。

	標準	準標準
材質	ナイロンターポリン	クロロブレン
耐熱	80℃	130℃
		コーネックス
		200℃

- 注) ●耐熱は防塵カバーの耐熱温度を示したものです。シリンダ本体の耐熱温度とは異なります。
- コーネックスは帝人株式会社の登録商標です。
 - 防塵カバーは、シリンダに取付けて発送いたします。

寸法表

記号	Bロッド						
	A	B	KK	MM	S	SL	VD
φ50	35	φ46	M24×1.5	φ28	24	14	10
φ63	45	φ55	M30×1.5	φ35.5	30	16	10
φ80	60	φ65	M39×1.5	φ45	41	20	10
φ100	75	φ80	M48×1.5	φ56	50	23	10
φ125	95	φ95	M64×2	φ71	65	27	10
φ140	110	φ105	M72×2	φ80	75	31	10
φ150	115	φ110	M76×2	φ85	80	33	10
φ160	120	φ115	M80×2	φ90	85	33	10

記号	E	EE	EV	FP	JR	PJ	TC	TD	TL	UT	W	XG	ZT
φ50	□76	Rc1/2	7	42	R2.5	98	85 ⁰ _{-0.35}	φ25e9	25	135	30	66	355
φ63	□90	Rc1/2	7	46	R2.5	102	98 ⁰ _{-0.35}	φ31.5e9	31.5	161	35	74	361
φ80	□110	Rc3/4	7	56	R2.5	110	118 ⁰ _{-0.35}	φ31.5e9	31.5	181	35	82	389
φ100	□135	Rc3/4	7	58	R3	116	145 ⁰ _{-0.4}	φ40e9	40	225	40	89	404
φ125	□165	Rc1	11	67	R3	130	175 ⁰ _{-0.4}	φ50e9	50	275	45	103	415
φ140	□185	Rc1	11	69	R4	138	195 ⁰ _{-0.46}	φ63e9	63	321	50	112	430
φ150	□196	Rc1	11	71	R4	146	206 ⁰ _{-0.46}	φ63e9	63	332	50	112	422
φ160	□210	Rc1	13	74	R4	156	218 ⁰ _{-0.46}	φ71e9	71	360	55	126	440

●Bの公差はh8、MMの公差はf8です。

センサ部外形図

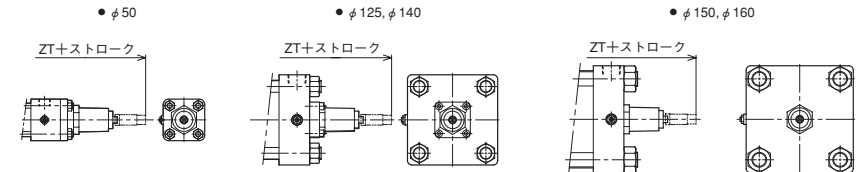

防塵カバー付

記号	内径						
	φ50	φ63	φ80	φ100	φ125	φ140	φ150
WW	63	71	80	100	125	125	140
X	45	55	55	55	65	65	65

CAD/DATA
PTN_PTH-1B/THPT1B 内径B 提供できます。



TC

PTN-1B	1	TC	内径	B	B	ストローク	-	A	B
PTH-1B	1	TC	内径	B	B	ストローク	-	A	B

●内径φ50~φ250

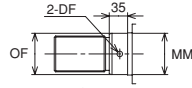

●ロッド径φ100以上はキリ孔になります

ロッド径	OF	DF
φ100	φ99.5	φ12
φ112	φ111.5	φ15
φ125	φ124.5	φ15
φ140	φ139.5	φ15

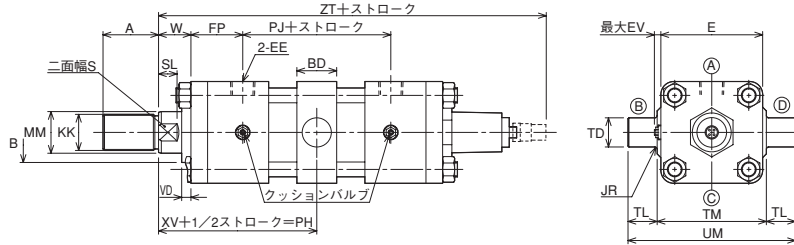

●上図は内径φ63~φ100の図です。内径によりセンサ部形状が異なります。

- 本図以外の寸法についてはSD形を参照してください。
- ロックナットを使用する場合のねじ長さ(A寸法)は、“関連部品”を参照してください。
- ピストンロッドにはセンサ取付のための穴(φ13~φ16)が貫通しているものがあります。穴をあけると薄くなりすぎる場合がありますので先端金具のゆるみ止めには、ロックナットを推奨します。セットねじを使用し、セットねじのみみ付けをする場合には、のみみ付け深さを2mm以下にしてください。スプリングピンは使用しないでください。
- スイッチセット(φ50~φ140)は標準で製作します。スイッチの取付けは“スイッチセット”寸法図を参照してください。
- センサ取付部の形状は、シリンダ内径によって異なります。
- TC金具の位置変更時は、PH寸法を指示してください。

防塵カバー付

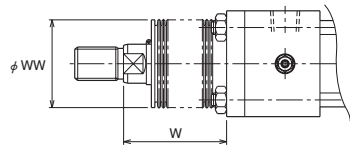

W寸法

材質	φ50	φ63~φ100	φ125~φ200	φ224~φ250	ストローク+X
ナイロンターポリン	1/3.5	1/4	1/5	1/6	ストローク+X
クロロブレン	1/3	1/3	1/3.5	1/4	ストローク+X
コーネックス	1/2.5	1/3	1/3.5	1/4	ストローク+X
	1/4.5	1/4.5	1/4.5	1/4.5	ストローク+X

●計算値に小数未満の端数が出た場合は、切り上げてください。

	標準	準標準	
材質	ナイロンターポリン	クロロブレン	コーネックス
耐熱	80°C	130°C	200°C

- 注) ●耐熱は防塵カバーの耐熱温度を示したものです。シリンダ本体の耐熱温度とは異なります。
- コーネックスは帝人株式会社の登録商標です。
 - 防塵カバーは、シリンダに取付けて発送いたします。

寸法表

記号	Bロッド						
	A	B	KK	MM	S	SL	VD
φ50	35	φ46	M24×1.5	φ28	24	14	10
φ63	45	φ55	M30×1.5	φ35.5	30	16	10
φ80	60	φ65	M39×1.5	φ45	41	20	10
φ100	75	φ80	M48×1.5	φ56	50	23	10
φ125	95	φ95	M64×2	φ71	65	27	10
φ140	110	φ105	M72×2	φ80	75	31	10
φ150	115	φ110	M76×2	φ85	80	33	10
φ160	120	φ115	M80×2	φ90	85	33	10
φ180	140	φ125	M95×2	φ100	—	—	10
φ200	150	φ140	M100×2	φ112	—	—	10
φ224	180	φ150	M120×2	φ125	—	—	10
φ250	195	φ170	M130×2	φ140	—	—	10

記号	BD	E	EE	EV	FP	JR	最小PH	PJ	TD	TL	TM	UM	W	XV	ZT
φ50	33	□76	Rc1/2	7	42	R2.5	113.5	98	φ25e9	25	85 ⁰ _{-0.35}	135	30	121	355
φ63	43	□90	Rc1/2	7	46	R2.5	127.5	102	φ31.5e9	31.5	98 ⁰ _{-0.35}	161	35	132	361
φ80	43	□110	Rc3/4	7	56	R2.5	140.5	110	φ31.5e9	31.5	118 ⁰ _{-0.35}	181	35	146	389
φ100	53	□135	Rc3/4	7	58	R3	152.5	116	φ40e9	40	145 ⁰ _{-0.4}	225	40	156	404
φ125	58	□165	Rc1	11	67	R3	174	130	φ50e9	50	175 ⁰ _{-0.4}	275	45	177	415
φ140	78	□185	Rc1	11	69	R4	191	138	φ63e9	63	195 ⁰ _{-0.46}	321	50	188	430
φ150	78	□196	Rc1	11	71	R4	193	146	φ63e9	63	206 ⁰ _{-0.46}	332	50	194	422
φ160	88	□210	Rc1	13	74	R4	211	156	φ71e9	71	218 ⁰ _{-0.46}	360	55	207	440
φ180	98	□235	Rc1/4	13	75	R4	225	172	φ80e9	80	243 ⁰ _{-0.46}	403	55	216	462
φ200	108	□292	Rc1/2	13	85	R5	244	184	φ90e9	90	272 ⁰ _{-0.52}	452	55	232	488
φ224	117	□292	Rc1/2	13	89	R5	257.5	184	φ100e9	100	300 ⁰ _{-0.52}	500	60	241	497
φ250	117	□325	Rc2	13	106	R5	287.5	200	φ100e9	100	335 ⁰ _{-0.57}	535	65	271	543

●Bの公差はh8、MMの公差はf8です。

センサ部外形図

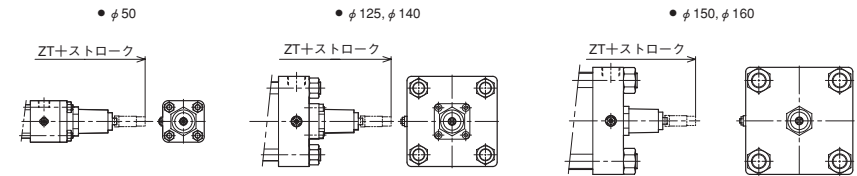

防塵カバー付

内径	φ50	φ63	φ80	φ100	φ125	φ140	φ150	φ160	φ180	φ200	φ224	φ250
WW	63	71	80	100	125	125	140	140	160	180	180	200
X	45	55	55	55	65	65	65	65	65	65	80	80

スイッチセット (標準)

PTN-1BR	2	SD	内径	B	B	200	-	A	B	スイッチ記号	スイッチ数量
PTH-1BR	2	SD	内径	B	B	200	-	A	B	スイッチ記号	スイッチ数量

AX形 (有接点) ・ AX形 (無接点)

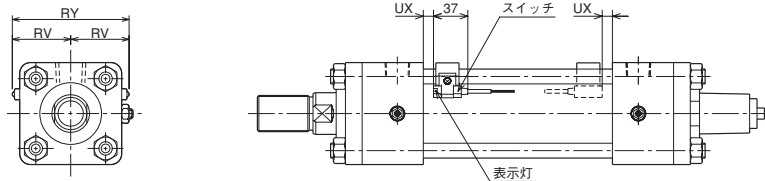

WR形 (有接点) ・ WS形 (無接点/2線2灯式) (耐切削油剤仕様)

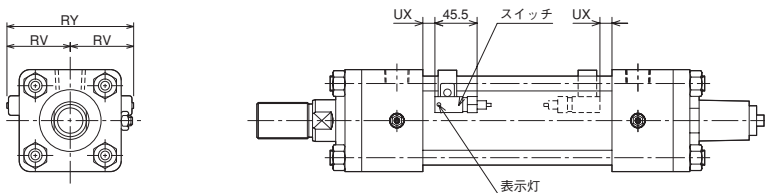

スイッチセットシリンダPTN-1BR・PTH-1BRの最小PH寸法

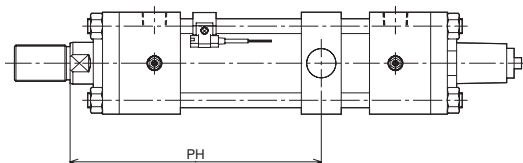

- スイッチセットシリンダの最小PH寸法は上図のように、ロッド側にスイッチが付いた場合にトランシオンをできるだけロッド側に移動した時の寸法です。

防塵カバー付の場合、W寸法が変わりますのでPH寸法を指示してください。

寸法表

記号 内径	RV		RY		UX			最小PH寸法			
	AX形	WR・WS形	AX形	WR・WS形	AX形		WR形	WS形	AX形	WR形	WS形
					有接点	無接点					
φ50	43	47	86	94	15		9	14	178.5	198.5	203.5
φ63	50	53	100	106	17		13	16	196.5	216.5	218.5
φ80	60	63	120	126	19		13	17	211.5	229.5	233.5
φ100	70	72	140	144	21		14	21	224.5	242.5	249.5
φ125	83	85	166	170	23		19	23	250	269	273
φ140	91	—	182	—	26		—	—	280	—	—

注) UX寸法は、ストローク端検出時のスイッチ最適取付位置です。

動作範囲と応差

内径 mm	有 接 点				無 接 点			
	AX1※※		WR形		AX2※※		WS形	
	動作範囲	応 差	動作範囲	応 差	動作範囲	応 差	動作範囲	応 差
φ50	4~14	2以下	6~12	2以下	3~8	1以下	10~14	1以下
φ63							11~17	
φ80							12~18	
φ100							—	
φ125	5~15	—	5~12	—	4~10	—	—	—
φ140	11~20	—	—	—	6~13	—	—	—

先端金具

1山先端金具 (T先)

φ50~φ160

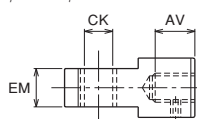

φ180~φ250

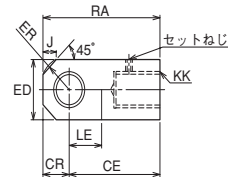
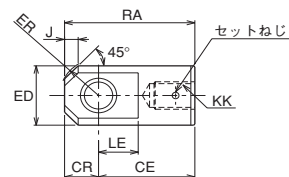
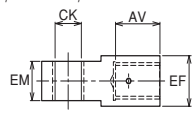

2山先端金具 (Y先) ピン付

φ50~φ80

φ100

φ125~φ250

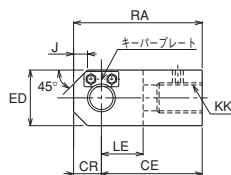
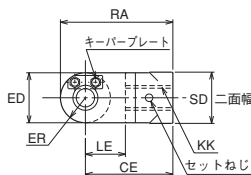
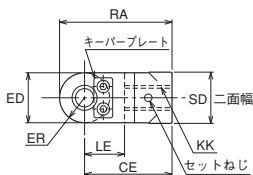
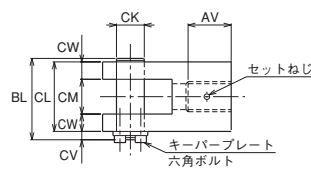
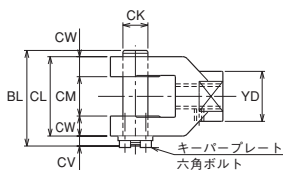
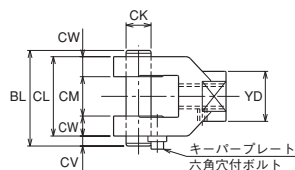

Fジョイント (F先)

注) PTN-1Bシリーズのみ(7MPa仕様)

適合シリーズ

- PTN-1B
- PTN-1BR

- 注) ● Fジョイントのソケットへのねじ込み量は、ねじ径と同寸法以上にはしないでください (ねじ込み、突きあたり後1~2回転もどしてロックナットで固定してください)。なお、ねじ込みすぎは作動不良の原因となります。
- TA・TC金具と併用しないでください。
 - Fジョイント使用時はロックナットをご使用ください。
 - シリンダ先端ロックナットを同時に手配してください。

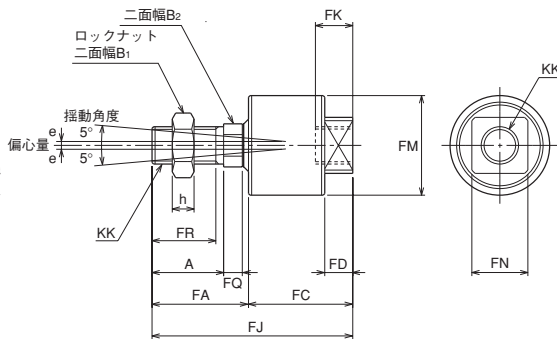

寸法表/1山先端金具 (T先)

記号 内径	部品形式	AV	CE	CK	CR	ED	EF	EM	ER	J	KK	LE	RA
φ50	RTH-24-H	37	70	φ20H10	25	φ49	—	31.5 ^{-0.1} _{-0.4}	R29	10	M24×1.5	28	95
φ63	RTH-30-H	47	115	φ31.5H10	35	φ62	—	40 ^{-0.1} _{-0.4}	R39	15	M30×1.5	43	150
φ80	RTH-39-H	62	115	φ31.5H10	35	φ62	—	40 ^{-0.1} _{-0.4}	R39	15	M39×1.5	43	150
φ100	RTH-48-H	77	145	φ40H10	40	φ79	—	50 ^{-0.1} _{-0.4}	R45	20	M48×1.5	55	185
φ125	RTH-64-H	97	180	φ50H10	50	φ100	—	63 ^{-0.1} _{-0.4}	R54	30	M64×2	65	230
φ140	RTH-72-H	112	225	φ63H10	65	φ130	—	80 ^{-0.1} _{-0.6}	R74	30	M72×2	85	290
φ150	RTH-76-H	117	225	φ63H10	65	φ130	—	80 ^{-0.1} _{-0.6}	R74	30	M76×2	85	290
φ160	RTH-80-H	122	240	φ71H10	70	φ140	—	80 ^{-0.1} _{-0.6}	R77	40	M80×2	90	310
φ180	RTH-95-H	142	280	φ80H10	80	160	130	100 ^{-0.1} _{-0.6}	R90	40	M95×2	100	360
φ200	RTH-100-H	152	310	φ90H10	90	180	140	125 ^{-0.1} _{-0.6}	R99	50	M100×2	120	400
φ224	RTH-120-H	182	370	φ100H10	100	200	170	125 ^{-0.1} _{-0.6}	R112	50	M120×2	130	470
φ250	RTH-130-H	197	370	φ100H10	100	200	180	125 ^{-0.1} _{-0.6}	R112	50	M130×2	130	470

寸法表/2山先端金具 (Y先) ピン付

記号 内径	部品形式	AV	BL	CE	CK	CL	CM	CR	CV	CW	ED	ER	J	KK	LE	RA	SD	YD
φ50	RYH-24-H	—	76.5	70	φ20 ^{H10/18}	63.5	31.5 ^{+0.4} _{+0.1}	—	8	16	40	R20	—	M24×1.5	32	90	41	40
φ63	RYH-30-H	—	93	115	φ31.5 ^{H10/18}	80	40 ^{+0.4} _{+0.1}	—	8	20	60	R30	—	M30×1.5	50	145	60	60
φ80	RYH-39-H	—	93	115	φ31.5 ^{H10/18}	80	40 ^{+0.4} _{+0.1}	—	8	20	60	R30	—	M39×1.5	50	145	60	60
φ100	RYH-48-H	—	117	145	φ40 ^{H10/18}	100	50 ^{+0.4} _{+0.1}	—	12	25	80	R40	—	M48×1.5	60	185	80	80
φ125	RYH-64-H	97	143	180	φ50 ^{H10/18}	126	63 ^{+0.4} _{+0.1}	50	12	31.5	100	R54	30	M64×2	70	230	—	—
φ140	RYH-72-H	112	183	225	φ63 ^{H10/18}	160	80 ^{+0.6} _{+0.1}	65	18	40	120	R72	30	M72×2	90	290	—	—
φ150	RYH-76-H	117	183	225	φ63 ^{H10/18}	160	80 ^{+0.6} _{+0.1}	65	18	40	120	R72	30	M76×2	90	290	—	—
φ160	RYH-80-H	122	183	240	φ71 ^{H10/18}	160	80 ^{+0.6} _{+0.1}	70	18	40	140	R77	40	M80×2	100	310	—	—
φ180	RYH-95-H	142	210	280	φ80 ^{H10/18}	180	100 ^{+0.6} _{+0.1}	80	24	40	160	R90	40	M95×2	110	360	—	—
φ200	RYH-100-H	152	260	310	φ90 ^{H10/18}	230	125 ^{+0.6} _{+0.1}	90	24	52.5	180	R99	50	M100×2	130	400	—	—
φ224	RYH-120-H	182	280	370	φ100 ^{H10/18}	250	125 ^{+0.6} _{+0.1}	100	24	62.5	200	R112	50	M120×2	140	470	—	—
φ250	RYH-130-H	197	280	370	φ100 ^{H10/18}	250	125 ^{+0.6} _{+0.1}	100	24	62.5	200	R112	50	M130×2	140	470	—	—

寸法表/Fジョイント (F先)

記号 内径	部品形式	A	B ₁	B ₂	e	FA	FC	FD	FJ	FK	FM	FN	FQ	FR	h	KK
φ50	RFH-24	46	32	24	2.5	62	67	18	129	24	φ64	36	12	41	14	M24×1.5
φ63	RFH-30	58	41	32	2.5	78	83	21	161	30	φ76	46	14	52	17	M30×1.5

平行ピン

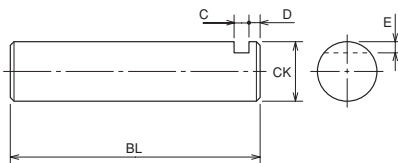

キーパープレート

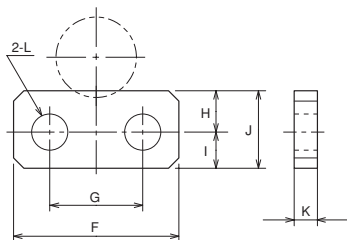

寸法表/平行ピン

記号 内径	BL	C	CK	D	E
φ50	76.5	5	φ20	3	3
φ63	93	5	φ31.5	3	4.75
φ80	93	5	φ31.5	3	4.75
φ100	117	7	φ40	5	5
φ125	143	7	φ50	5	5
φ140	183	10	φ63	8	8
φ150	183	10	φ63	8	8
φ160	183	10	φ71	8	8

●CKの公差はf8です。

寸法表/キーパープレート

記号 内径	F	G	H	I	J	K	L	キーパープレート 取付ボルトサイズ
φ50	32	18	7.5	7.5	15	4.5	φ7	M6
φ63	32	18	7.5	7.5	15	4.5	φ7	M6
φ80	32	18	7.5	7.5	15	4.5	φ7	M6
φ100	50	30	10	10	20	6	φ10	M8
φ125	65	40	12	10	22	6	φ12	M10
φ140	75	48	17	13	30	9	φ14	M12
φ150	75	48	17	13	30	9	φ14	M12
φ160	75	48	17	13	30	9	φ14	M12

ロックナット

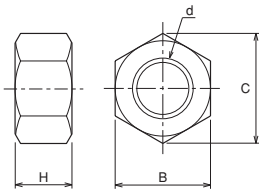

先端金具とピストンロッドの嵌合長さの目安は、ねじ径の80%程度であるため、ロックナットを利用しこの嵌合長さが不足する時は、ねじ長さ（A寸法）を下図のように長くする必要があります。

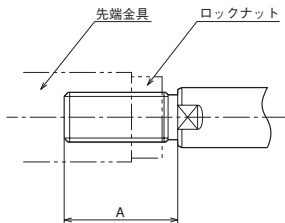

寸法表／ロックナット

記号 内径	部品形式	B	C	d	H
φ50	LNH-24F-H	32	37.0	M24×1.5	14
φ63	LNH-30F-H	41	47.3	M30×1.5	17
φ80	LNH-39F-H	55	63.5	M39×1.5	20
φ100	LNH-48F-H	70	80.8	M48×1.5	26
φ125	LNH-64F-H	90	104	M64×2	35
φ140	LNH-72F-H	100	115	M72×2	38
φ150	LNH-76F-H	105	121	M76×2	40
φ160	LNH-80F-H	110	127	M80×2	43
φ180	LNH-95F-H	130	150	M95×2	47
φ200	LNH-100F-H	135	156	M100×2	50
φ224	LNH-120F-H	165	191	M120×2	60
φ250	LNH-130F-H	180	208	M130×2	65

記号 内径	A寸法
φ32	40
φ40	45
φ50	50
φ63	60
φ80	80
φ100	95
φ125	125
φ140	140
φ150	150
φ160	155
φ180	180
φ200	190
φ224	230
φ250	250

スイッチ検出位置の設定方法

AX形

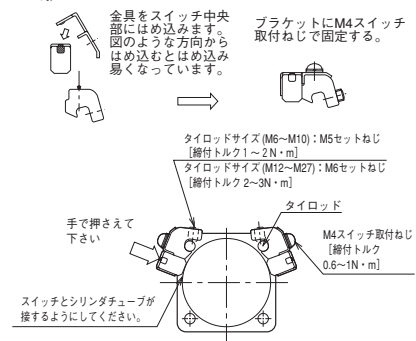

WR形・WS形

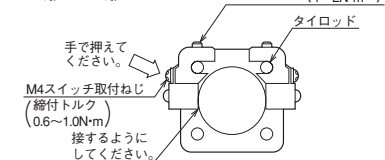

組立て時の注意事項

タイロッドの締付

- タイロッドの締付は一度にタイロッド一本だけを固く締付せず、徐々に右図の番号順で行ってください。タイロッドの片締めは作動不良やビビリの原因となりますので注意してください。

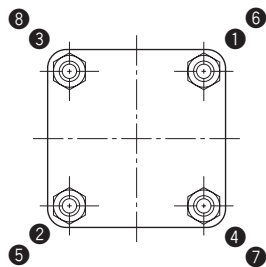

タイロッド締付規定トルク表

内 径 mm	φ50	φ63	φ80	φ100	φ125	φ140
タイロッドねじ	M10×1.25	M12×1.5	M16×1.5	M18×1.5	M22×1.5	M24×1.5
締付トルク N・m	PTN-1B	35	87	130	240	310
	PTH-1B	41	70	170	250	610

内 径 mm	φ150	φ160	φ180	φ200	φ224	φ250	
タイロッドねじ	M27×1.5	M27×1.5	M30×1.5	M33×1.5	M39×1.5	M42×1.5	
締付トルク N・m	PTN-1B	450	450	630	830	1400	1800
	PTH-1B	880	880	1100	1400	2400	3000

1. 2本のセットねじを六角レンチでゆるめてタイロッドにそって移動させます。
2. 希望の位置にてスイッチ表示灯が点灯開始 (ONする) 位置よりさらに2~5mm (動作範囲の約半分が適切です) 手前から検出する位置 (2灯式は、緑色点灯位置) になるようにし、スイッチ上面を軽く押さえてシリンダチューブとスイッチの検出面が接する状態で、セットねじを適正な締付トルクで締付けてください。
注) 締付トルクが適正でないと、スイッチの位置ズレが発生する場合があります。
3. 表示灯は、スイッチがONすると点灯します。
(A※135はONするとランプが消灯します)
4. スイッチは、4本のどのタイロッドにも取付けられます。シリンダの取付スペース・配線方法等に合わせ、最も適した箇所につけかえることができます。
5. ストローク端検出の最適位置への取付けは、“スイッチ取付寸法” (UX寸法) で取付けてください。