

スタンダード/複動形片ロッド

●内径φ12・φ16

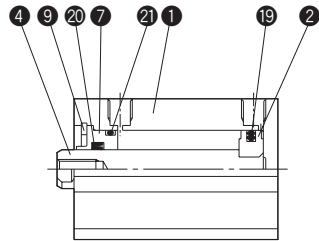

●内径φ20・φ25・φ32

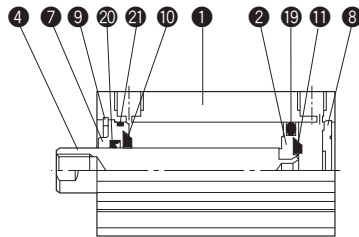

●内径φ40・φ50・φ63

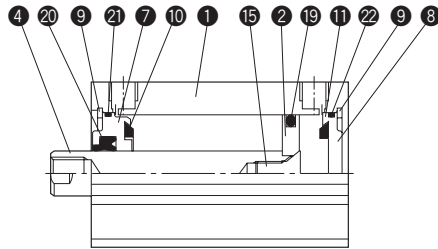

●内径φ80・φ100

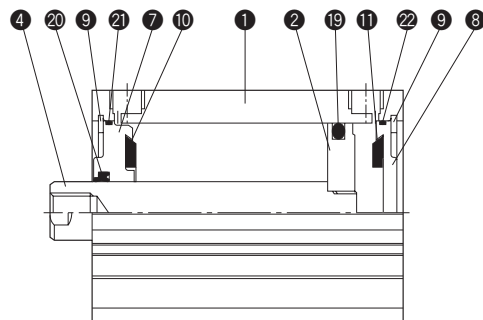

部品表

No.	名称	材質	数量
①	シリンダ本体	アルミニウム合金	1
②	ピストン	アルミニウム合金 (耐摩耗表面処理付)	1
④	ピストンロッド	ステンレス (硬質クロームめっき付) φ12~φ25 機械構造用炭素鋼 (硬質クロームめっき付) φ32~φ100	1
⑦	ロッドカバー	アルミニウム合金	1
⑧	ヘッドカバー	アルミニウム合金	1
⑨	止め輪	炭素鋼	1 (2)
⑩	クッションパッド (R側)	ウレタンゴム	1
⑪	クッションパッド (H側)	ウレタンゴム	1
⑮	ピストン止めねじ	クロムモリブデン鋼 (φ40~φ63)	1

● () 内の数量は内径φ40・φ50・φ63・φ80・φ100の場合です。

パッキンリスト/10S-6

No.	部品名	材質	数量	部品形式				
				φ12	φ16	φ20	φ25	φ32
⑮	ピストンパッキン	ニトリルゴム	1	PSP-12	PSP-16	PWP-20N	PWP-25N	PWP-32N
⑳	ロッドパッキン	ニトリルゴム	1	MYR-6	MYR-8	MYR-10	MYR-12	MYR-16
㉑	ロッドカバー用Oリング	ニトリルゴム	1	φ10×φ1	φ14×φ1.3	S-18	S-22	φ29×φ1.5
㉒	ヘッドカバー用Oリング	ニトリルゴム	1	—	—	—	—	—
パセ ット キ ット	複動形 片ロッドシリンダ	—	1セット	AS6/PKS -012	AS6/PKS -016	AS6/PKS -020	AS6/PKS -025	AS6/PKS -032

No.	部品名	材質	数量	部品形式				
				φ40	φ50	φ63	φ80	φ100
⑮	ピストンパッキン	ニトリルゴム	1	PWP-40N	PWP-50N	PWP-63N	PWP-80N	PWP-100N
⑳	ロッドパッキン	ニトリルゴム	1	DRP-16	DRP-20	DRP-20	DRP-25	DRP-30
㉑	ロッドカバー用Oリング	ニトリルゴム	1	φ39.5×φ1.5	φ49.5×φ1.5	φ61.5×φ1.5	φ77.3×φ1.5	φ98.5×φ2
㉒	ヘッドカバー用Oリング	ニトリルゴム	1	φ39.5×φ1.5	φ49.5×φ1.5	φ61.5×φ1.5	φ77.3×φ1.5	φ98.5×φ2
パセ ット キ ット	複動形 片ロッドシリンダ	—	1セット	AS6/PKS -040	AS6/PKS -050	AS6/PKS -063	AS6/PKS -080	AS6/PKS -100

スタンダード/複動形両ロッド

●内径φ12・φ16

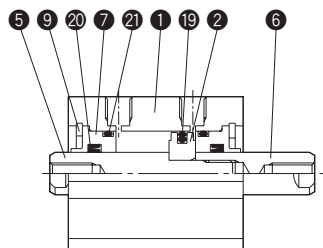

●内径φ20～φ100

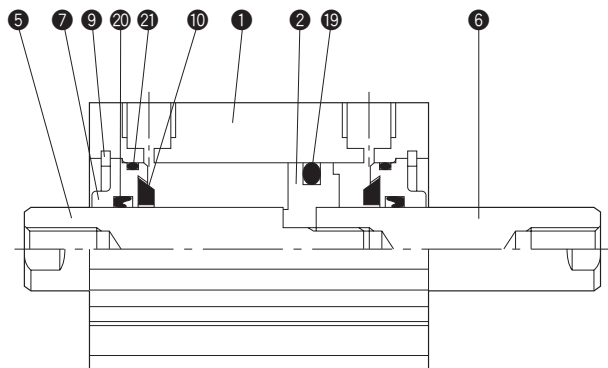

部品表

No.	名称	材質	数量
①	シリンダ本体	アルミニウム合金	1
②	ピストン	アルミニウム合金	1
⑤	ピストンロッドA	ステンレス(硬質クロームめっき付)φ12～φ25 機械構造用炭素鋼(硬質クロームめっき付)φ32～φ100	1
⑥	ピストンロッドB	ステンレス(硬質クロームめっき付)φ12～φ25 機械構造用炭素鋼(硬質クロームめっき付)φ32～φ100	1
⑦	ロッドカバー	アルミニウム合金(耐摩耗表面処理付)	2
⑨	止め輪	炭素鋼	2
⑩	クッションパッド(R側)	ウレタンゴム	2

パッキンリスト/10S-6D

No.	部品名	材質	数量	部品形式				
				φ12	φ16	φ20	φ25	φ32
⑬	ピストンパッキン	ニトリルゴム	1	PSP-12	PSP-16	PWP-20N	PWP-25N	PWP-32N
⑭	ロッドパッキン	ニトリルゴム	2	MYR-6	MYR-8	MYR-10	MYR-12	MYR-16
⑰	ロッドカバー用Oリング	ニトリルゴム	2	φ10×φ1	φ14×φ1.3	S-18	S-22	φ29×φ1.5
バセット キット	複動形 両ロッドシリンダ	—	1セット	AS6D/PKS -012	AS6D/PKS -016	AS6D/PKS -020	AS6D/PKS -025	AS6D/PKS -032

No.	部品名	材質	数量	部品形式				
				φ40	φ50	φ63	φ80	φ100
⑱	ピストンパッキン	ニトリルゴム	1	PWP-40N	PWP-50N	PWP-63N	PWP-80N	PWP-100N
⑳	ロッドパッキン	ニトリルゴム	2	DRP-16	DRP-20	DRP-20	DRP-25	DRP-30
㉑	ロッドカバー用Oリング	ニトリルゴム	2	φ39.5×φ1.5	φ49.5×φ1.5	φ61.5×φ1.5	φ77.3×φ1.5	φ98.5×φ2
バセット キット	複動形 両ロッドシリンダ	—	1セット	AS6D/PKS -040	AS6D/PKS -050	AS6D/PKS -063	AS6D/PKS -080	AS6D/PKS -100

スタンダード/単動形スプリングリターン(SR形)

●内径φ12・φ16

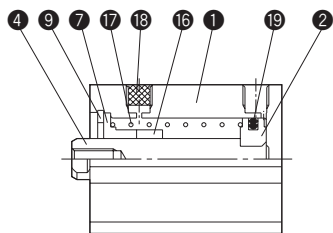

●内径φ20・φ25・φ32

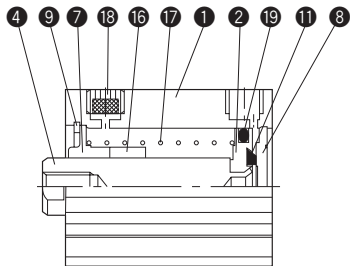

●内径φ40・φ50

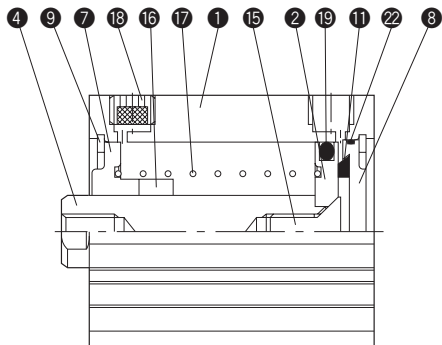

部品表

No.	名称	材質	数量
①	シリンダ本体	アルミニウム合金	1
②	ピストン	アルミニウム合金(耐摩耗表面処理付)	1
④	ピストンロッド	ステンレス(硬質クロームめっき付)φ12~φ25 機械構造用炭素鋼(硬質クロームめっき付)φ32~φ50	1
⑦	ロッドカバー	アルミニウム合金(耐摩耗表面処理付)	1
⑧	ヘッドカバー	アルミニウム合金	1
⑨	止め輪	炭素鋼	注1
⑪	クッションパッド(H側)	ウレタンゴム	1
⑮	ピストン止めねじ	クロムモリブデン鋼(φ40~φ50)	1
⑯	カラー	アルミニウム合金	注2
⑰	スプリング	ピアノ線	1
⑱	フィルタプラグ	樹脂(φ12~φ40) 焼結合金(φ50)	1

注1) φ12~φ32は1、φ40・φ50は2

注2) φ12~φ32:ストローク5、10は無し φ12、φ16:15~20及びφ20~φ32:15~30は1 φ40:ストローク5、10は無し 15~50は1 φ50:ストローク10~20は無し、25~50は1

パッキンリスト/10S-6SR

No.	部品名	材質	数量	部品形式			
				φ12	φ16	φ20	φ25
⑲	ピストンパッキン	ニトリルゴム	1	PSP-12	PSP-16	PWP-20N	PWP-25N
⑳	ヘッドカバー用Oリング	ニトリルゴム	1	—	—	—	—
バセット キット	単動形片ロッド シリンダ スプリングリターン	—	1セット	AS6SR/PKS -012	AS6SR/PKS -016	AS6SR/PKS -020	AS6SR/PKS -025

No.	部品名	材質	数量	部品形式		
				φ32	φ40	φ50
⑲	ピストンパッキン	ニトリルゴム	1	PWP-32N	PWP-40N	PWP-50N
⑳	ヘッドカバー用Oリング	ニトリルゴム	1	—	φ39.5×φ1.5	φ49.5×φ1.5
バセット キット	単動形片ロッド シリンダ スプリングリターン	—	1セット	AS6SR/PKS -032	AS6SR/PKS -040	AS6SR/PKS -050

スタンダード/単動形スプリングブッシュ(SH形)

●内径φ12・φ16

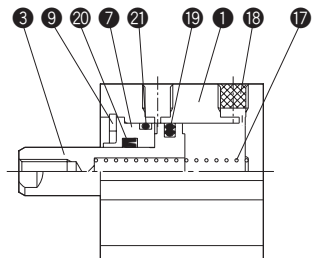

●内径φ20・φ25・φ32

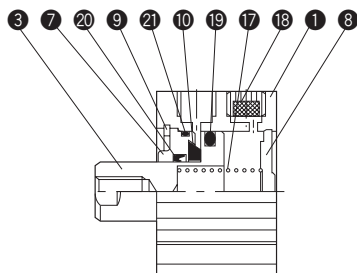

●内径φ40・φ50

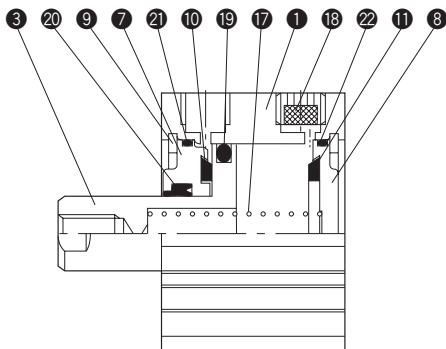

部品表

No.	名称	材質	数量
①	シリンダ本体	アルミニウム合金	1
③	ピストン・ピストンロッド	ステンレス	1
⑦	ロッドカバー	アルミニウム合金 (耐摩耗表面処理付)	1
⑧	ヘッドカバー	アルミニウム合金	1
⑨	止め輪	炭素鋼	注1
⑩	クッションパッド (R側)	ウレタンゴム	1
⑪	クッションパッド (H側)	ウレタンゴム	注2
⑰	スプリング	ピアノ線	1
⑱	フィルタプラグ	樹脂(φ20~φ40) 焼結合金(φ50)	1

注1) φ12~φ32は1、φ40、φ50は2

注2) φ12~φ32は無し、φ40、φ50は1

パッキンリスト/10S-6SH

No.	部品名	材質	数量	部品形式			
				φ12	φ16	φ20	φ25
⑱	ピストンパッキン	ニトリルゴム	1	PSP-12	PSP-16	PWP-20N	PWP-25N
⑳	ロッドパッキン	ニトリルゴム	1	MYR-6	MYR-8	MYR-10	MYR-12
㉑	ロッドカバー用Oリング	ニトリルゴム	1	φ10×φ1	φ14×φ1.3	S-18	S-22
㉒	ヘッドカバー用Oリング	ニトリルゴム	1	—	—	—	—
バセット キット	単動形片ロッド シリンダ スプリングブッシュ	—	1セット	AS6SH/PKS -012	AS6SH/PKS -016	AS6/PKS -020	AS6/PKS -025

No.	部品名	材質	数量	部品形式		
				φ32	φ40	φ50
⑱	ピストンパッキン	ニトリルゴム	1	PWP-32N	PWP-40N	PWP-50N
⑳	ロッドパッキン	ニトリルゴム	1	MYR-16	DRP-16	DRP-20
㉑	ロッドカバー用Oリング	ニトリルゴム	1	φ29×φ1.5	φ39.5×φ1.5	φ49.5×φ1.5
㉒	ヘッドカバー用Oリング	ニトリルゴム	1	—	φ39.5×φ1.5	φ49.5×φ1.5
バセット キット	単動形片ロッド シリンダ スプリングブッシュ	—	1セット	AS6/PKS -032	AS6/PKS -040	AS6/PKS -050

スタンダード/複動形片ロッド(スイッチセット)

●内径φ12・φ16

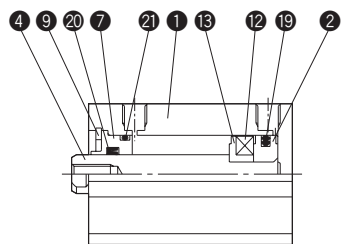

●内径φ20・φ25・φ32

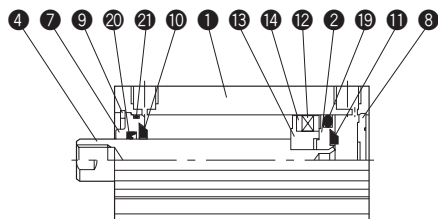

●内径φ40・φ50・φ63

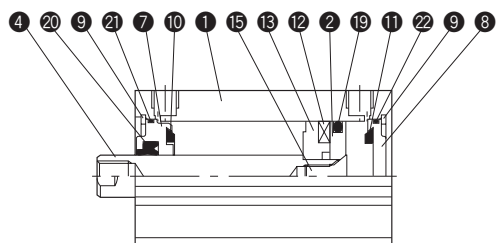

●内径φ80・φ100

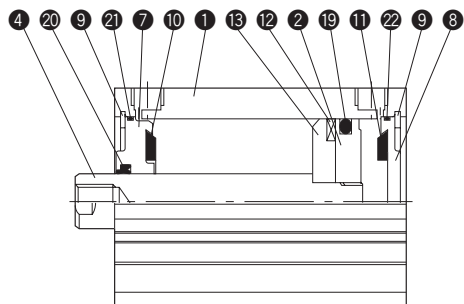

部品表

No.	名称	材質	数量
①	シリンダ本体	アルミニウム合金	1
②	ピストン	アルミニウム合金 (耐摩耗表面処理付)	1
④	ピストンロッド	ステンレス (硬質クロームめっき付) φ12~φ25 機械構造用炭素鋼 (硬質クロームめっき付) φ32~φ100	1
⑦	ロッドカバー	アルミニウム合金 (耐摩耗表面処理付)	1
⑧	ヘッドカバー	アルミニウム合金	1
⑨	止め輪	炭素鋼	注1
⑩	クッションパッド (R側)	ウレタンゴム	1
⑪	クッションパッド (H側)	ウレタンゴム	1
⑫	磁石	—	—
⑬	スペーサ	アルミニウム合金	1
⑭	ヨーク	冷間圧延鋼 (φ32)	2
⑮	ピストン止めねじ	クロムモリブデン鋼 (φ40~φ63)	1

注1) φ12~φ32は1、φ40~φ100は2

パッキンリスト/10S-6R

No.	部品名	材質	数量	部品形式				
				φ12	φ16	φ20	φ25	φ32
⑰	ピストンパッキン	ニトリルゴム	1	PSP-12	PSP-16	PWP-20N	PWP-25N	PWP-32N
⑳	ロッドパッキン	ニトリルゴム	1	MYR-6	MYR-8	MYR-10	MYR-12	MYR-16
㉑	ロッドカバー用Oリング	ニトリルゴム	1	φ10×φ1	φ14×φ1.3	S-18	S-22	φ29×φ1.5
㉒	ヘッドカバー用Oリング	ニトリルゴム	1	—	—	—	—	—
バセット キット	複動形 片ロッドシリンダ	—	1セット	AS6/PKS	AS6/PKS	AS6/PKS	AS6/PKS	AS6/PKS
				-012	-016	-020	-025	-032
				φ40	φ50	φ63	φ80	φ100
				PWP-40N	PWP-50N	PWP-63N	PWP-80N	PWP-100N
				DRP-16	DRP-20	DRP-20	DRP-25	DRP-30
㉑	ロッドカバー用Oリング	ニトリルゴム	1	φ39.5×φ1.5	φ49.5×φ1.5	φ61.5×φ1.5	φ77.3×φ1.5	φ98.5×φ2
㉒	ヘッドカバー用Oリング	ニトリルゴム	1	φ39.5×φ1.5	φ49.5×φ1.5	φ61.5×φ1.5	φ77.3×φ1.5	φ98.5×φ2
バセット キット	複動形 片ロッドシリンダ	—	1セット	AS6/PKS	AS6/PKS	AS6/PKS	AS6/PKS	AS6/PKS
				-040	-050	-063	-080	-100
				φ40	φ50	φ63	φ80	φ100
				PWP-40N	PWP-50N	PWP-63N	PWP-80N	PWP-100N
				DRP-16	DRP-20	DRP-20	DRP-25	DRP-30

スタンダード/複動形両ロッド(スイッチセット)

●内径φ12・φ16

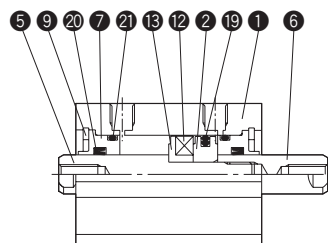

●内径φ20～φ100

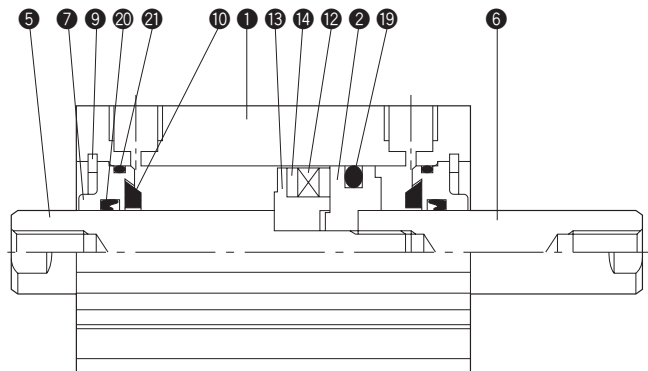

部品表

No.	名称	材質	数量
①	シリンダ本体	アルミニウム合金	1
②	ピストン	アルミニウム合金	1
⑤	ピストンロッドA	ステンレス(硬質クロームめっき付)φ12～φ25 機械構造用炭素鋼(硬質クロームめっき付)φ32～φ100	1
⑥	ピストンロッドB	ステンレス(硬質クロームめっき付)φ12～φ25 機械構造用炭素鋼(硬質クロームめっき付)φ32～φ100	1
⑦	ロッドカバー	アルミニウム合金(耐摩耗表面処理付)	2
⑨	止め輪	炭素鋼	2
⑩	クッションパッド(R側)	ウレタンゴム	2
⑫	磁石	—	—
⑬	スペーサ	アルミニウム合金	1
⑭	ヨーク	冷間圧延鋼(φ32)	2

パッキンリスト/10S-6RD

No.	部品名	材質	数量	部品形式				
				φ12	φ16	φ20	φ25	φ32
⑬	ピストンパッキン	ニトリルゴム	1	PSP-12	PSP-16	PWP-20N	PWP-25N	PWP-32N
⑳	ロッドパッキン	ニトリルゴム	2	MYR-6	MYR-8	MYR-10	MYR-12	MYR-16
㉑	ロッドカバー用Oリング	ニトリルゴム	2	φ10×φ1	φ14×φ1.3	S-18	S-22	φ29×φ1.5
バセ ット キ ット	複動形 両ロッドシリンダ	—	1セット	AS6D/PKS -012	AS6D/PKS -016	AS6D/PKS -020	AS6D/PKS -025	AS6D/PKS -032
No.	部品名	材質	数量	部品形式				
				φ40	φ50	φ63	φ80	φ100
⑬	ピストンパッキン	ニトリルゴム	1	PWP-40N	PWP-50N	PWP-63N	PWP-80N	PWP-100N
⑳	ロッドパッキン	ニトリルゴム	2	DRP-16	DRP-20	DRP-20	DRP-25	DRP-30
㉑	ロッドカバー用Oリング	ニトリルゴム	2	φ39.5×φ1.5	φ49.5×φ1.5	φ61.5×φ1.5	φ77.3×φ1.5	φ98.5×φ2
バセ ット キ ット	複動形 両ロッドシリンダ	—	1セット	AS6D/PKS -040	AS6D/PKS -050	AS6D/PKS -063	AS6D/PKS -080	AS6D/PKS -100

スタンダード/単動形スプリングリターン(SR形)(スイッチセット)

●内径φ12・φ16

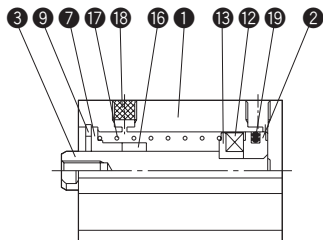

●内径φ20・φ25・φ32

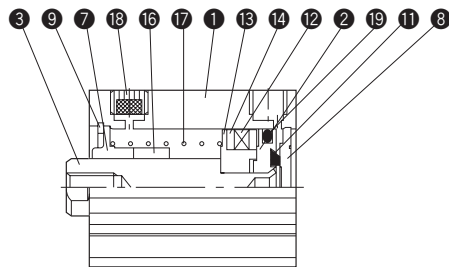

●内径φ40・φ50

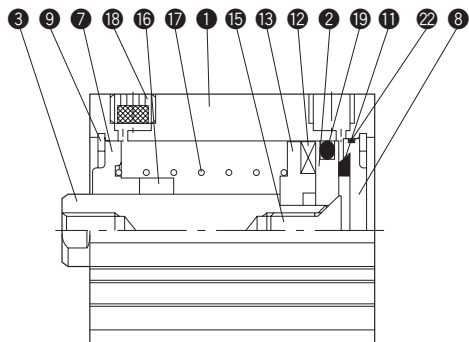

部品表

No.	名称	材質	数量
①	シリンダ本体	アルミニウム合金	1
②	ピストン	アルミニウム合金 (耐摩耗表面処理付)	1
③	ピストンロッド	ステンレス (硬質クロームめっき付) φ12~φ25 機械構造用炭素鋼 (硬質クロームめっき付) φ32~φ50	1
⑦	ロッドカバー	アルミニウム合金 (耐摩耗表面処理付)	1
⑧	ヘッドカバー	アルミニウム合金	1
⑨	止め輪	炭素鋼	注1
⑪	クッションパッド (H側)	ウレタンゴム	1
⑫	磁石	—	—
⑬	スペーサ	アルミニウム合金	1
⑭	ヨーク	冷間圧延鋼 (φ32)	2
⑮	ピストン止めねじ	クロムモリブデン鋼 (φ40~φ50)	1
⑯	カラー	アルミニウム合金	注2
⑰	スプリング	ピアノ線	1
⑱	フィルタプラグ	樹脂 (φ20~φ40) 焼結合金 (φ50)	1

注1) φ12~φ32は1, φ40, φ50は2

注2) φ12~φ32:ストローク5, 10は無し, φ12, φ16:15~20及びφ20~φ32:15~30は1 φ40:ストローク5, 10は無し, 15~50は1 φ50:ストローク10~20は無し, 25~50は1

パッキンリスト/10S-6RSR

No.	部品名	材質	数量	部品形式			
				φ12	φ16	φ20	φ25
⑱	ピストンパッキン	ニトリルゴム	1	PSP-12	PSP-16	PWP-20N	PWP-25N
⑳	ヘッドカバー用Oリング	ニトリルゴム	1	—	—	—	—
バセ ット キ ット	単動形片ロッド シリンダ スプリングリターン	—	1セット	AS6SR/PKS -012	AS6SR/PKS -016	AS6SR/PKS -020	AS6SR/PKS -025

No.	部品名	材質	数量	部品形式		
				φ32	φ40	φ50
⑱	ピストンパッキン	ニトリルゴム	1	PWP-32N	PWP-40N	PWP-50N
⑳	ヘッドカバー用Oリング	ニトリルゴム	1	—	φ39.5×φ1.5	φ49.5×φ1.5
バセ ット キ ット	単動形片ロッド シリンダ スプリングリターン	—	1セット	AS6SR/PKS -032	AS6SR/PKS -040	AS6SR/PKS -050