

微小ワークの吸着搬送に最適!

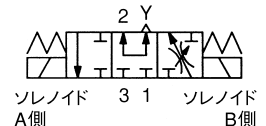

真空用小形4ポート3位置直動形電磁弁

VA01PEP34A

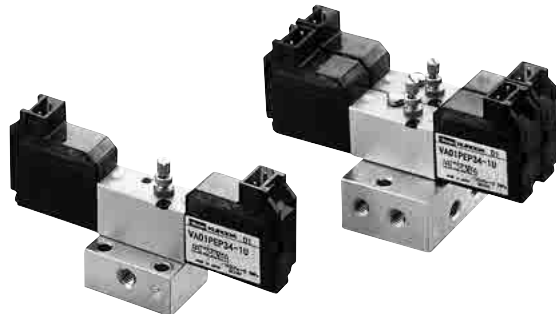

- 1: 正圧供給ポート
- 2: 出力ポート
- 3: 真空供給ポート
- Y: 大気開放口

コンパクト・軽量

ボディ幅10mm、質量56g

真空と真空破壊制御が1台で

真空制御用と真空破壊（正圧: max.0.5MPa）制御用のバルブを一体化

高速応答

ON/OFF時の応答時間5msと高速安定作動

真空破壊流量調整用絞り弁付

真空破壊の流路にニードル弁を設け、吸着ワークに合わせて真空破壊用空気流量の調整が可能

大気開放機構付

真空吸着の状態から真空破壊を行う場合に、真空吸着側の圧力を一旦大気開放し、その後破壊用空気を供給する機構で、微小ワークの脱着を高速で安定して行う上で抜群の効果を発揮

さらに、塵埃吸入防止用のフィルタ（オプション）も用意

マニホールド化が可能

真空ポート共通または個別のマニホールドを用意、10連までマニホールド化が可能

微小ワークの真空吸着でお困りのお客様へ

- ワーク離脱時に破壊用空気ですべての部品が吹き飛ばしてしまい、お困りではありませんか？
- ワークを外すタイミングのバラツキがあってお困りではありませんか？
- ワーク離脱後の再吸着現象でお困りではありませんか？
- 大気開放回路を設けるため、2個の電磁弁を使用していませんか？



VA01PEP34Aをご使用ください。

上記のような不具合を解消します。

■大気開放なしの場合 ■VA01PEP34A(大気開放機構付)の場合

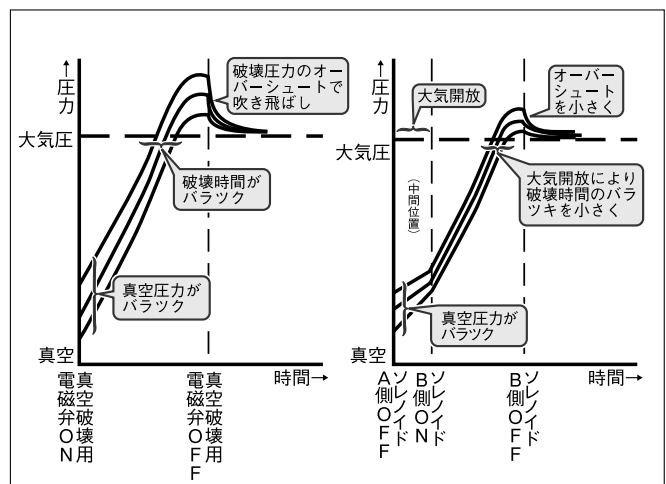

真空用4ポート3位置直動形電磁弁

CE

VA01PEP34A

ポペットシール/サブベース配管形

VA01PEP34A 3位置
大気解放機構付

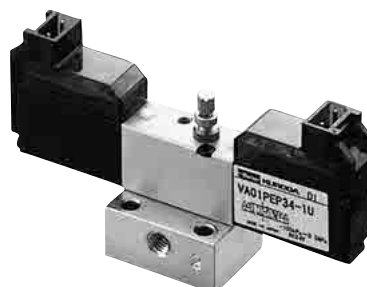

仕様

形 式 番 号	単 位	VA01PEP34A	
使 用 流 体		無給油空気及び真空	
ポ ー ト サ イ ズ		M5	
		真空側	正圧側
音速コンダクタンス (C)	dm ³ /(s·bar)	0.2	0.06
有効断面積 (参考)	mm ²	1.0	0.3
Cv 値 (参考)		0.054	0.016
使用圧力範囲	真 空	kPa	-100~-30
	真空破壊	MPa	0.05~0.5
周 囲 温 度 注)	°C	-10~50	
応 答 時 間	ms	ON:5以下 OFF:5以下	
耐 衝 撃 / 耐 振 動	m/s ²	150/50	
質 量	g	56	

注) 真空破壊で圧縮空気を供給し5°C以下で使用する場合は、結露や凍結を防止するためエアドライヤを通したドライエアをご使用ください。

電気仕様

形 式 番 号	単 位	VA01PEP34A
定 格 電 圧	V	DC24
許 容 電 圧 変 動	%	±10
消 費 電 力	W	1 (保持)、2 (始動)
耐 熱 ク ラ ス		B種
配 線 方 法		リード線付コネクタ (Uタイプ)
サ ー ジ キ ラ ー		バリスタ
表 示 ラ ン プ		LED

表示方法

VA01 PEP34A - 1 U - M5 -

①
②
③
④
⑤
⑥

① 形式

PEP34A : 3位置大気解放機構付

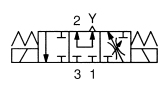

1: 正圧供給ポート
2: 出力ポート
3: 真空供給ポート
Y: 大気開放口

⑥ オプション

無記号: フィルタなし

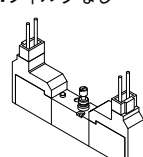

F: 大気開放口にフィルタ付

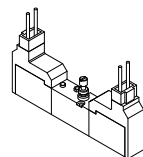

② 電圧

1	DC24V
---	-------

④ 配線処理

無記号: コネクタなし

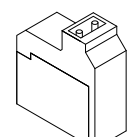

E: リード線付コネクタ添付 (リード線長さ500mm)

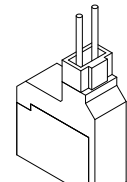

⑤ ポートサイズ

無記号: ベースなし (ガスケット、取付けねじ付)

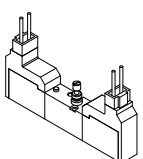

M5: M5×0.8

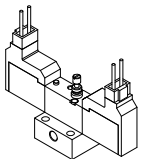

③ 配線仕様

U: 上方向取出し、表示ランプ・サージキラー付

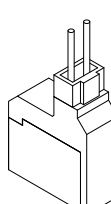

⚠ 注意

- 正圧供給ポートは0.05～0.5MPaの圧力範囲でご使用ください。真空圧は供給しないでください。
- 真空供給ポートは-100～-30kPaの圧力範囲でご使用ください。正圧は供給しないでください。

オプションパーツ

●リード線付コネクタ

リード線長さ	部品形番
500mm	PC2-D24-CL5 (標準)
1000mm	PC2-D24-CL10
2000mm	PC2-D24-CL20
3000mm	PC2-D24-CL30

●サブベース

V34-SB-M5

●ガスケットセット

V34-SG

●大気開放口フィルタセット

V34-F

構造

VA01PEP34A

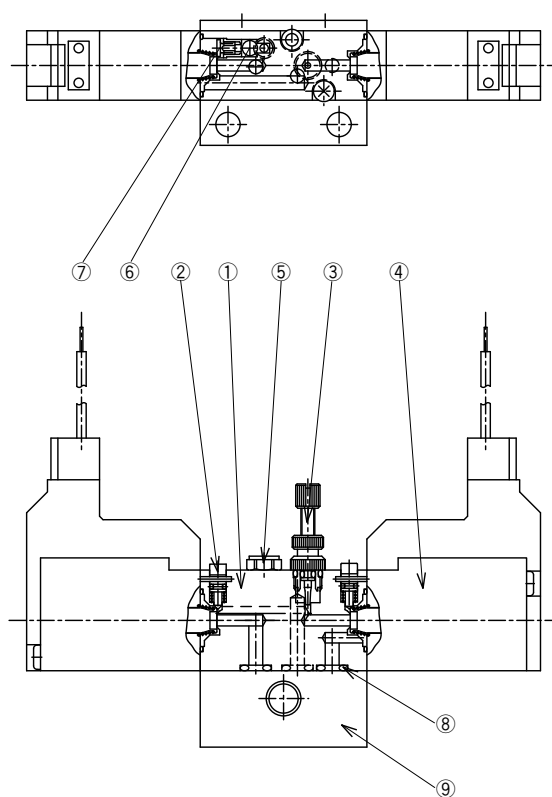

主要部品

部番	部品名称	材質
①	ボディ	合成樹脂
②	マニュアルロッド	合成樹脂
③	絞り弁Ass'y	—
④	ソレノイドAss'y	—
⑤	フィルタAss'y	—
⑥	チェック弁Ass'y	—
⑦	ロッド	合成樹脂
⑧	Oリング	ニトリルゴム
⑨	サブベース	アルミニウム合金

真空用4ポート3位置直動形電磁弁

形状寸法

●VA01PEP34A

(単位:mm)

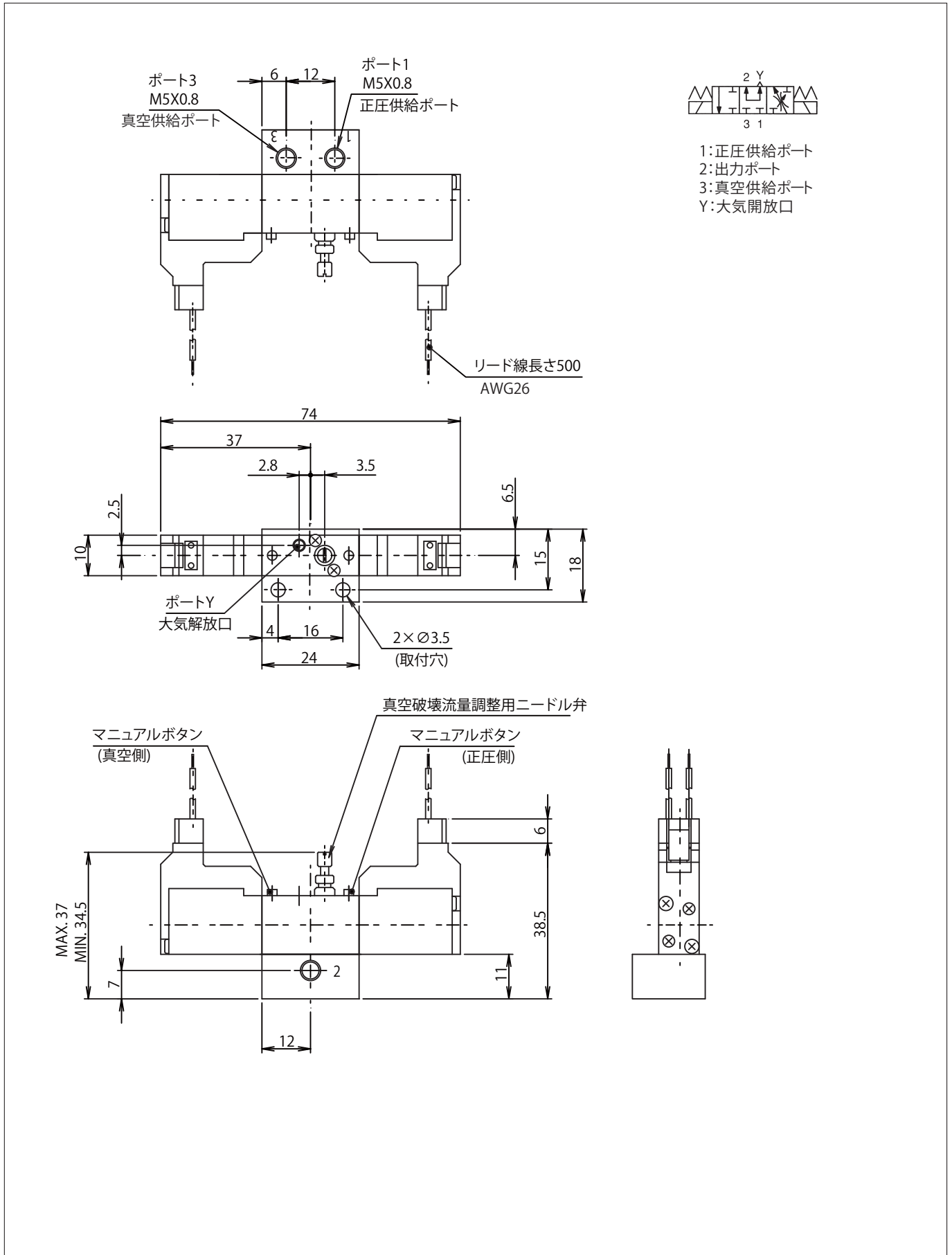

個別配線形マニホールド

MFS□-V01

一体形



MFS□-V01P4CC 共通1
共通3

MFS□-V01P4CI 共通1
個別3

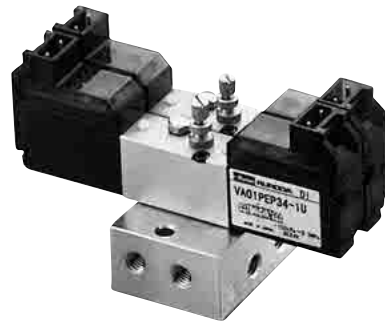

マニホールド仕様

マニホールド形式		MFS□-V01P4CC-M5	MFS□-V01P4CI-M5
		共通1 (正圧)、共通3 (真空)	共通1 (正圧)、個別3 (真空)
ポートサイズ	ポート 1	M5	
	ポート 2	M5	
	ポート 3	M5	
連数		2~10	
搭載電磁弁		VA01PEP34A	
ブラックプレート		V34-BP	

表示方法

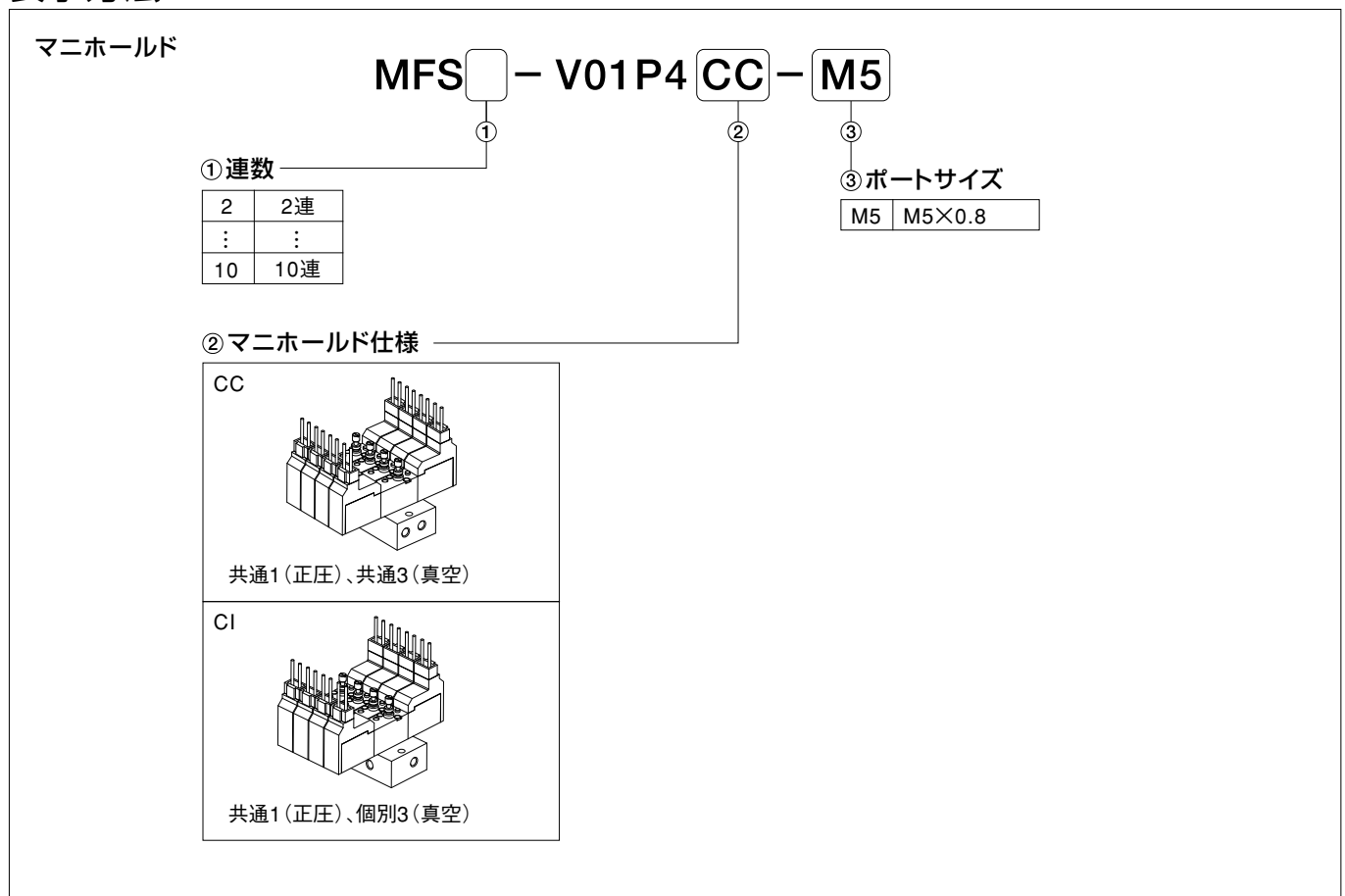

個別配線形マニホールド

表示方法

搭載電磁弁 VA01 PEP34A - 1 U - - -

① 形式

PEP34A：3位置大気解放機構付

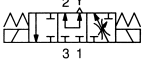

1: 正圧供給ポート
2: 出力ポート
3: 真空供給ポート
Y: 大気開放口

② 電圧

1 DC24V

③ 配線仕様

U: 上方向取出し、ランプ・サージキラー付

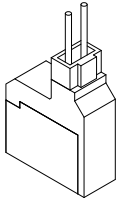

④ 配線処理

無記号: コネクタなし

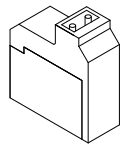

E: リード線付コネクタ添付 (リード線長さ500mm)

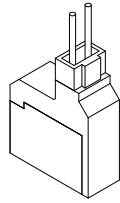

⑤ ポートサイズ

無記号: ベースなし (ガスケット、取付けねじ付)

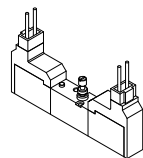

⑥ オプション

無記号: フィルタなし

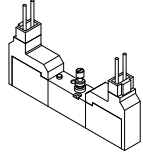

F: 大気開放口にフィルタ付

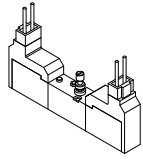

オプションパーツ

●リード線付コネクタ

リード線長さ	部品形番
500mm	PC2-D24-CL5 (標準)
1000mm	PC2-D24-CL10
2000mm	PC2-D24-CL20
3000mm	PC2-D24-CL30

部品名称	部品番号
ブラנקプレート (ガスケット、取付けねじ付)	V34-BP
ガスケットセット (取付けねじ付)	V34-SG

個別配線形マニホールド

形状寸法

● MFS□-V01P4CC-M5

(単位:mm)

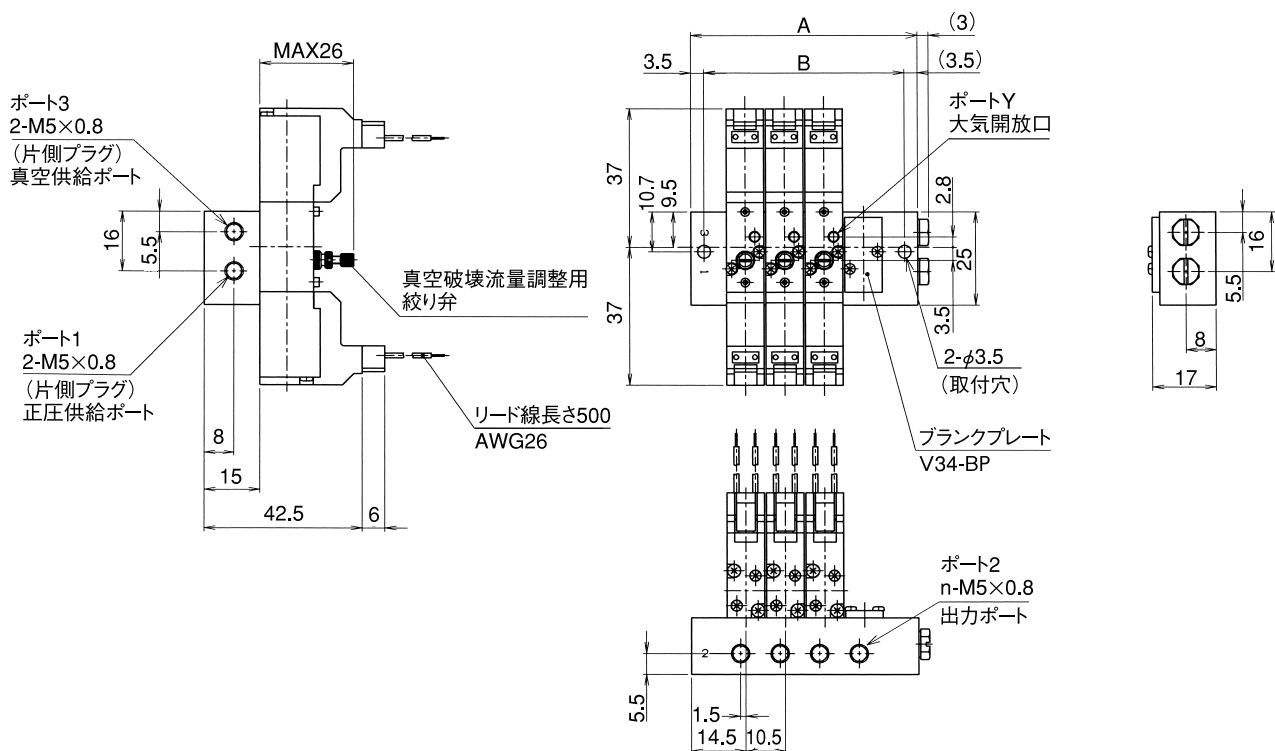

n	A	B
2	39.5	32.5
3	50	43
4	60.5	53.5
5	71	64
6	81.5	74.5
7	92	85
8	102.5	95.5
9	113	106
10	123.5	116.5

個別配線形マニホールド

形状寸法

● MFS□-V01P4CI-M5

(単位:mm)

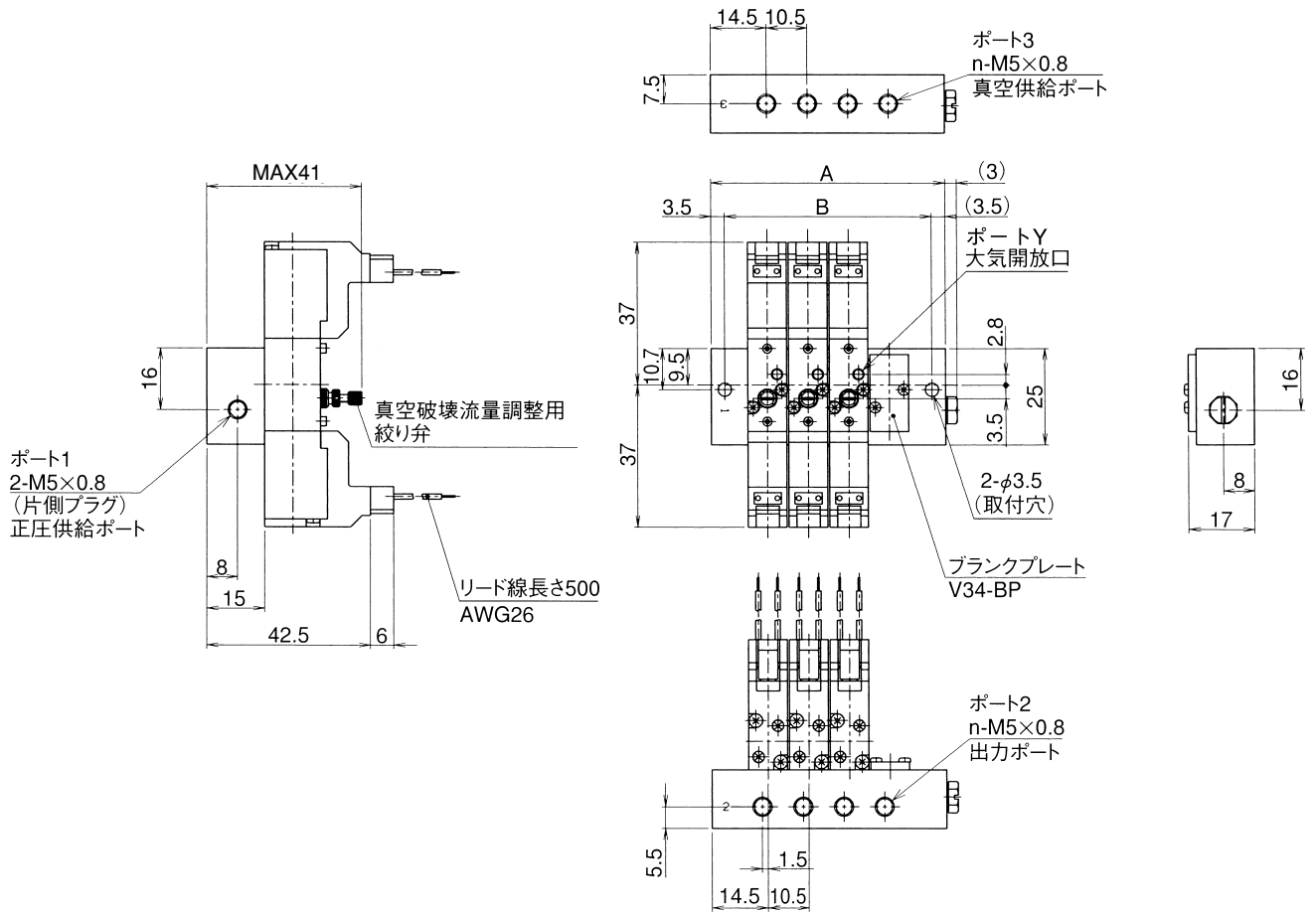

n	A	B
2	39.5	32.5
3	50	43
4	60.5	53.5
5	71	64
6	81.5	74.5
7	92	85
8	102.5	95.5
9	113	106
10	123.5	116.5