



aerospace
 climate control
 electromechanical
 filtration
 fluid & gas handling
 hydraulics
pneumatics
 process control
 sealing & shielding



高性能モジュラー形電磁弁 Moduflex Valve System

モジュフレックス

バルブ

システム



ENGINEERING YOUR SUCCESS.

モジュフレックスバルブシステム：新世代空気圧電磁弁

高性能技術

超コンパクト 2 位置 4 ポート電磁弁
長寿命・高速応答・大流量をコンパクトサイズで実現

スタンドアロン形 / モジュラー形マニホールド

あらゆる要求に応えることができるスタンドアロン形から
個別配線、集合配線マニホールドをシリーズ化

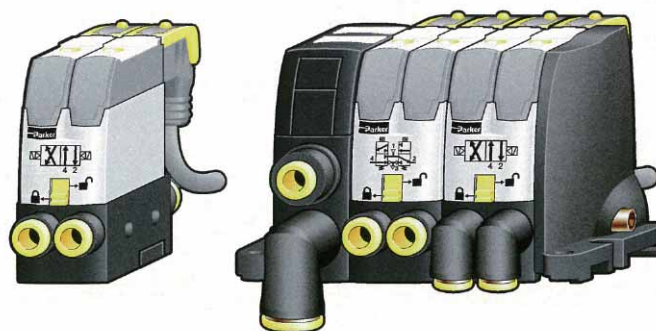
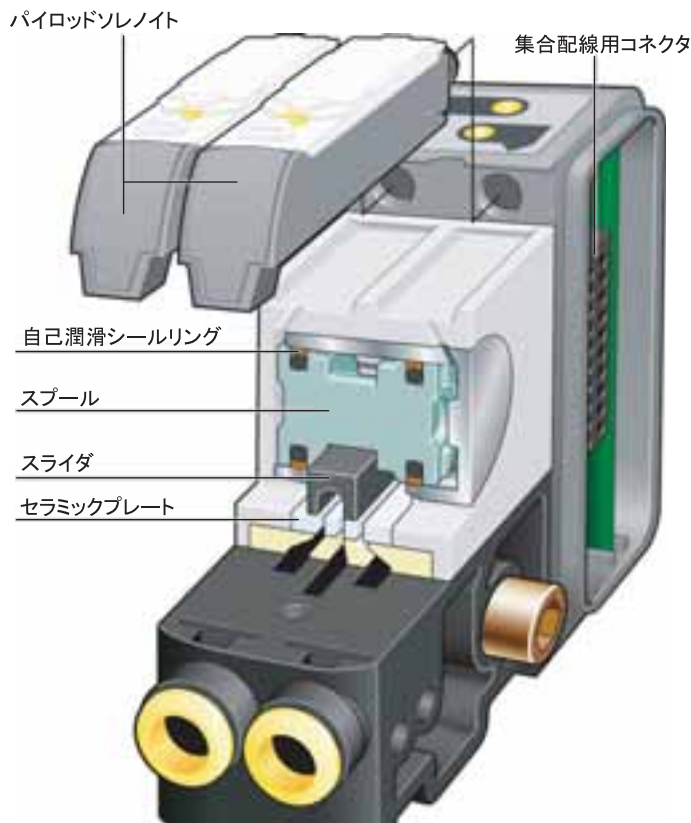

スタンドアロン形

個別配線マニホールド

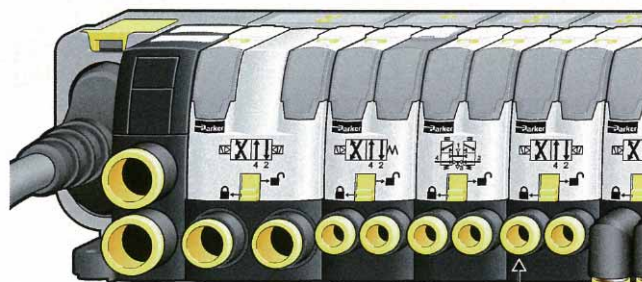

集合配線マニホールド

ストレート、エルボ
ワンタッチ継手

□ 仕様

- 使用圧力範囲：-0.09MPa ~ 0.8MPa

- 流量：	サイズ 1	サイズ 2
Cv 値	0.32Cv	0.80Cv

- 共通排気
(パイロット排気含む)

- 寿命：1 億回
(40 μ mフィルタを通した無給油、
もしくは給油エアにおいて)

□ 電気仕様

- 電圧：DC24V、サージキラー付き

- 極性なし (PNP、NPN 両方使用可能)

- 保護階級：個別配線コネクタ=IP67

集合配線接続=IP65

- 消費電力：1 W

- 応答時間：10ms 以下 **

** サイズ 1 の 2 位置 4 ポート電磁弁の応答速度

電磁弁を1つのマニホールドに搭載可能

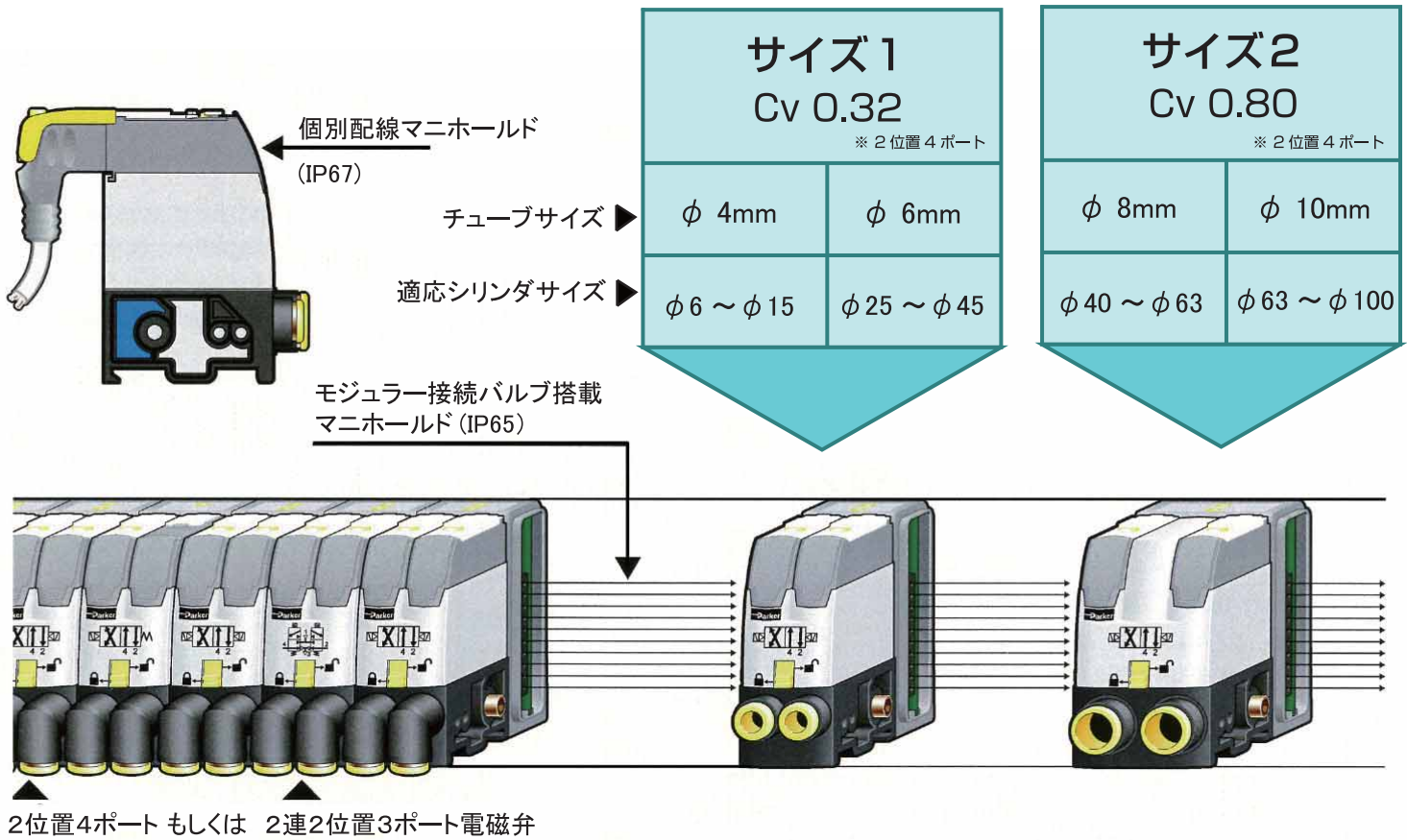

容易な操作・確認

識別銘板、表示ランプ、マニュアルボタンが個々の出力（シリンダポート）に対応した表示となっています。
 ⇒ 従来の電磁弁に比べ格段と分かりやすく、動作対応マニュアル操作をすることができます。

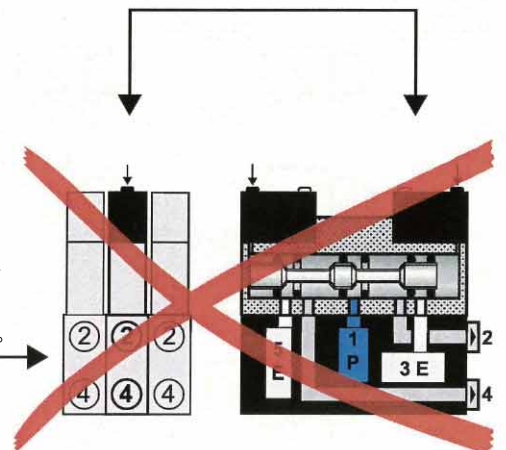
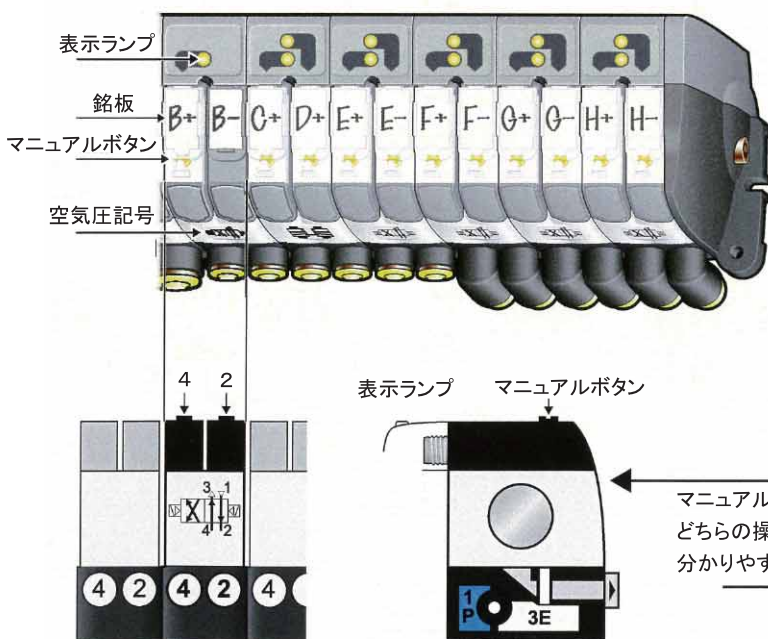

Sシリーズ スタンドアローン形

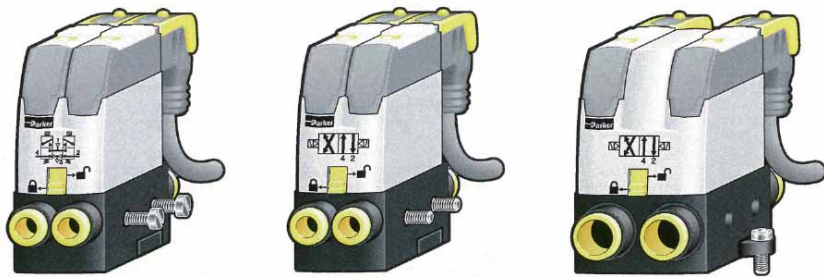

スタンドアローン形は個別の配線、配管タイプであり、特に電気配線はIP67とより現場に近い使用が可能です。

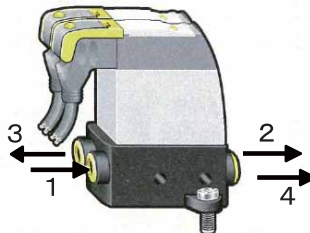

Tシリーズ 個別配線



電磁弁モジュールは簡単に、

マニホールドはサイズ1、ことでマニホールド両側

Vシリーズ 集合配線マニホールド

電磁弁モジュールは、空気圧接続に加え（供給・排気）電気接続も集合配線としてマニホールドに組み込むことができます。

Vシリーズ集合配線マニホールドはコネクタ接続かフィールドバス接続が可能です。

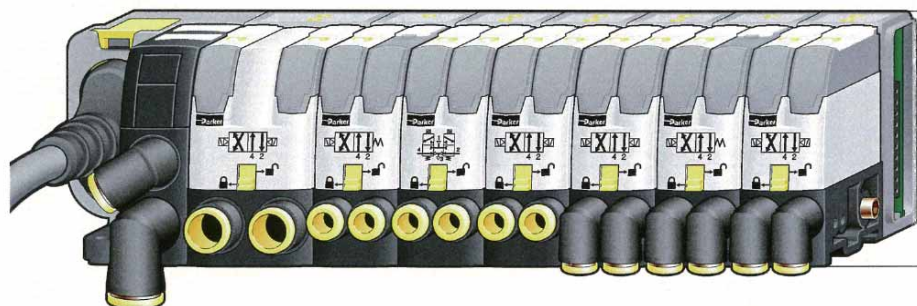

サイズ1とサイズ2の混載が可能で中間モジュールを使

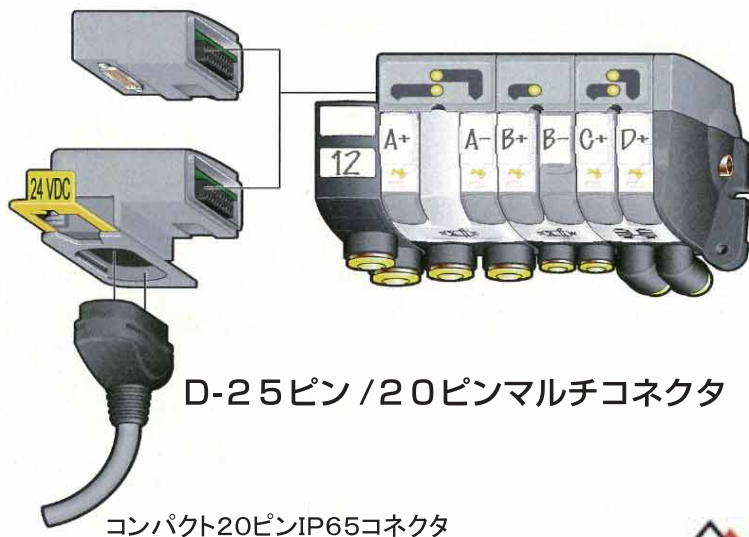

D-25ピン/20ピンマルチコネクタ

コンパクト20ピンIP65コネクタ

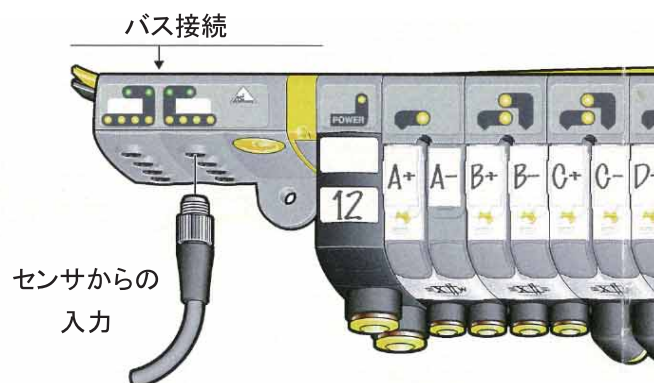

AS-i対応マニホールド



- 標準AS-iプロトコル（最大接続台数 31 ノード）
- AS-i バージョン2-1プロトコル（最大接続台数

マニホールド



マニホールドへ組み込むことができます。

サイズ 2 の混載が可能で、排気モジュールを使用する排気が、可能となります。

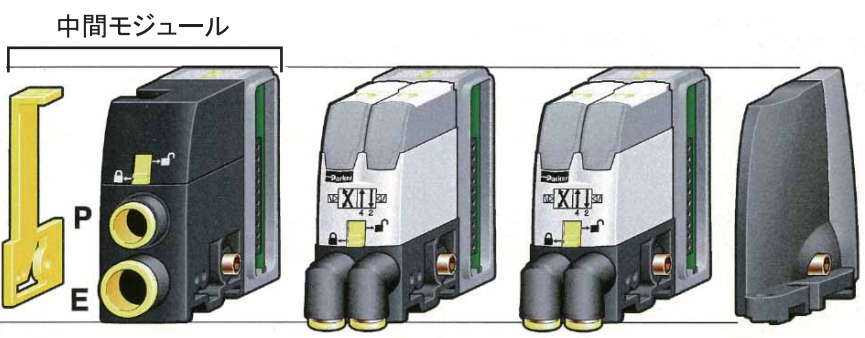
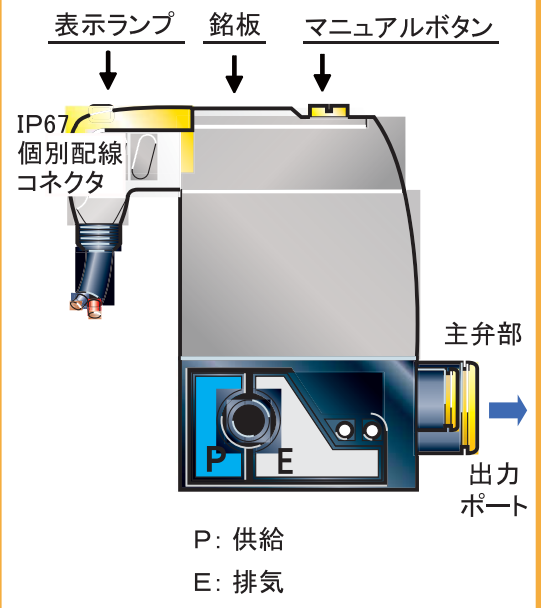

用することで、多連マニホールドとして使いいただけます。

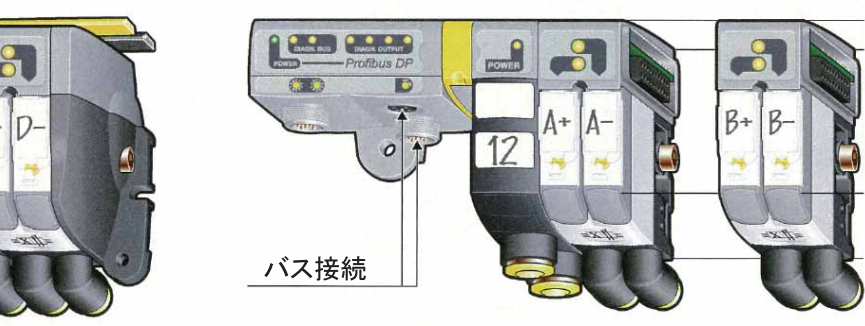
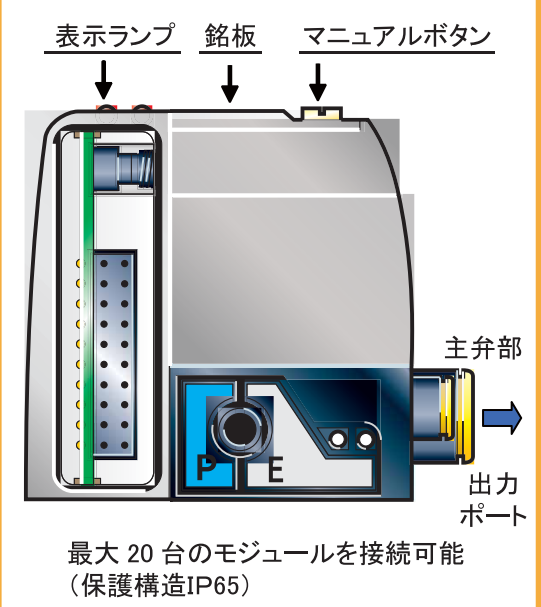

その他集合配線バス接続

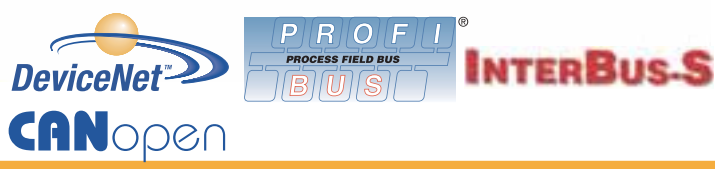
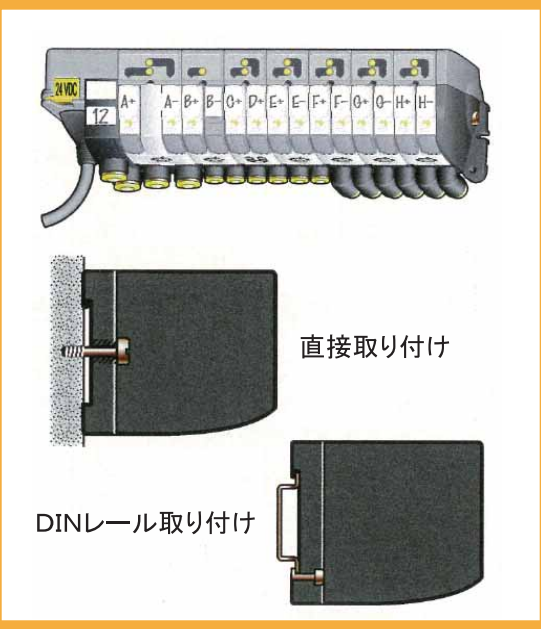

柔軟性に富んだ新しいモジュール方式マニホールド

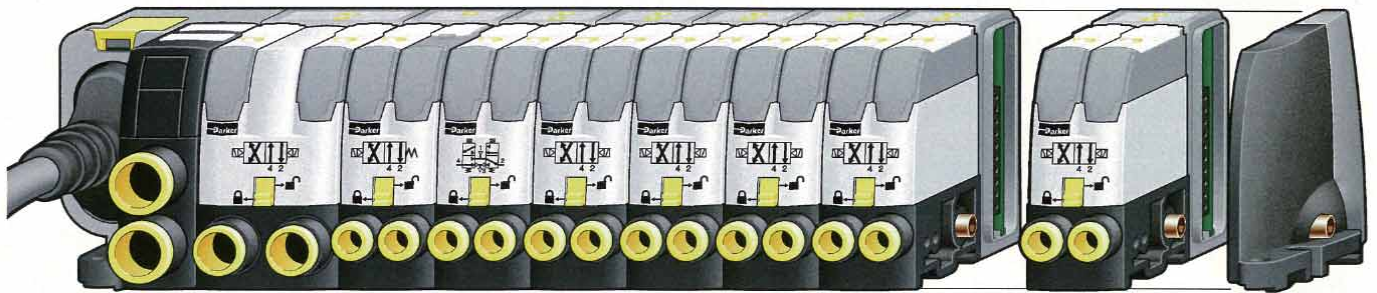

マニホールド
電磁弁の
柔軟性

Pシリーズ Moduflex 周辺機器

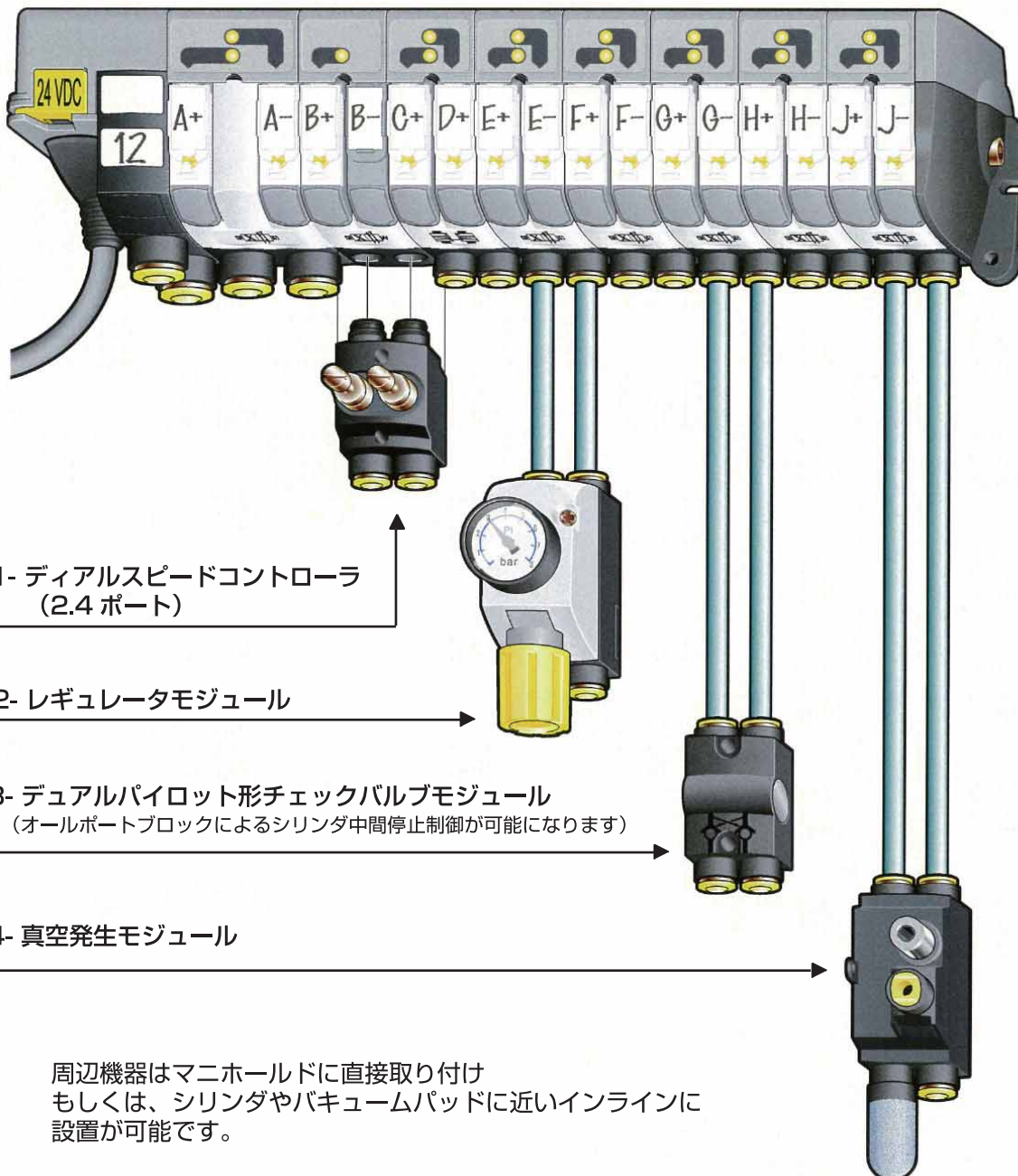

+

周辺機器も
充実

1- ディアルスピードコントローラ
(2.4 ポート)

2- レギュレータモジュール

3- デュアルパイロット形チェックバルブモジュール
(オールポートブロックによるシリンダ中間停止制御が可能になります)

4- 真空発生モジュール

周辺機器はマニホールドに直接取り付け
もしくは、シリンダやバキュームパッドに近いインラインに
設置が可能です。

バリエーション

サイズ1
Cv 0.32

※ 2位置4ポート

サイズ2
Cv 0.80

※ 2位置4ポート

2×2 位置 4 ポート
シングルソレノイド

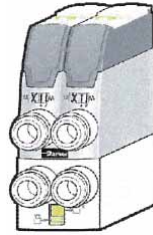
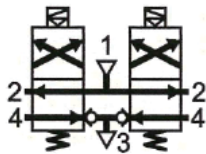

—

2 位置 4 ポート
シングルソレノイド

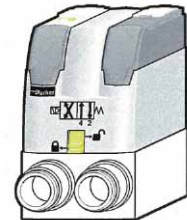
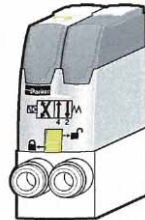
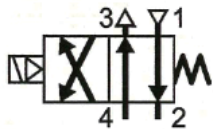

2 位置 4 ポート
ダブルソレノイド

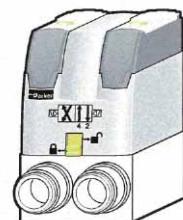
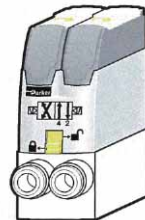
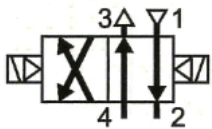

2×2 位置 3 ポート
シングルソレノイド

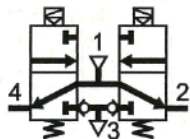

注) このモジュールは3位置機能も可能
-3位置エキゾーストセンター
-デュアルパイロット形チェックバルブとの
組み合わせで3位置クローズドセンタ

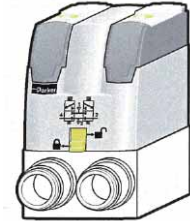
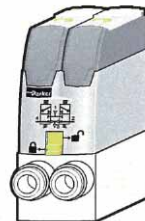

2×2 位置 3 ポート
シングルソレノイド

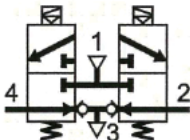

注) このモジュールは3位置プレッシャセンタ
機能も可能

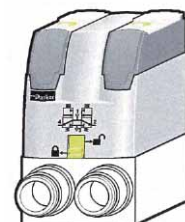
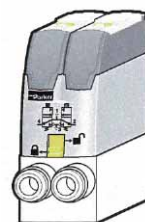

クロダニューマティクス株式会社

東京営業所

〒111-0003 東京都台東区浅草橋5-2-3 浅草鈴和ビル4F
TEL 03-5833-6557 FAX 03-3866-6222

名古屋営業所

〒465-0025 愛知県名古屋市名東区上社2-243
TEL 052-771-4211 FAX 052-772-6722

大阪営業所

〒532-0004 大阪府大阪市淀川区西宮原1-4-25 第2谷ビル3F
TEL 06-6395-4000 FAX 06-6395-4009

カスタマーサービス

〒289-2505 千葉県旭市鎌数 10243
TEL 0479-64-2282 FAX 0479-64-2291

-
- 記載内容は2009年10月現在のものです。
 - 製品改良のため、予告無く仕様変更を行うことがあります。

CAT.No.KPL0904J-a

取扱店

クロダニューマティクス株式会社



マーケティング本部
〒244-0003 神奈川県横浜市戸塚区戸塚町626
パーカー戸塚テクニカルセンター内
TEL 045-870-1510 FAX 045-870-1516
www.parkerkuroda.com