

## スタンダード/複動形片ロッド

●内径 12・16

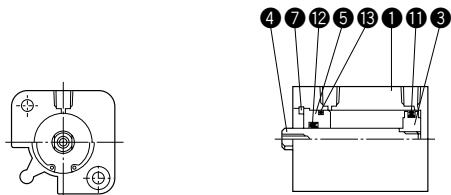

●内径 20・25・32

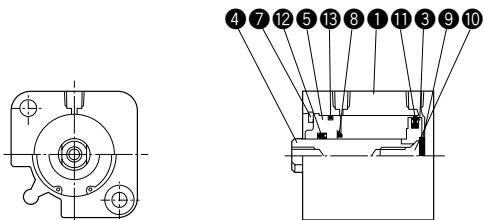

●内径 40・50・63

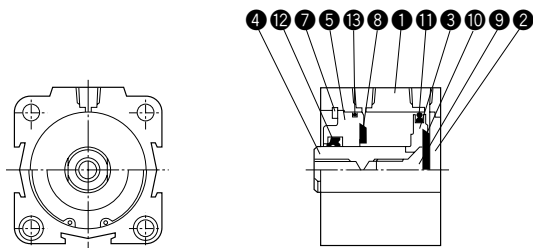

●内径 80・100・125

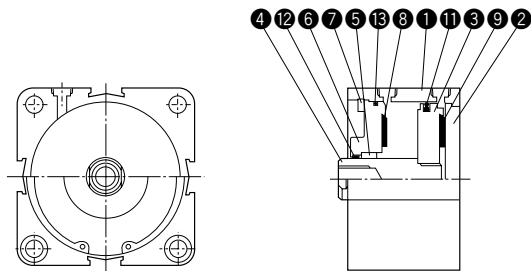

## 部品表

No.	名称	材質	数量
①	本体	アルミニウム合金	1
②	本体底板	アルミニウム合金(40~125)	1
③	ピストン	銅合金(12~63) 機械構造用炭素鋼(80~125)	1
④	ピストンロッド	ステンレス(硬質クロームめっき付):(12~32) 機械構造用炭素鋼(硬質クロームめっき付):(40~125)	1
⑤	プッシュ	銅合金(12~63) アルミニウム合金(耐摩耗性表面処理付):(80~125)	1
⑥	プッシュハウジング	アルミニウム合金(80~125)	1
⑦	止め輪	炭素鋼	1
⑧	クッションパッド(R側)	ウレタンゴム	1
⑨	クッションパッド(H側)	ウレタンゴム	1
⑩	ピストン止めねじ	クロムモリブデン鋼(20~63)	1

## パッキンリスト/10S-1

No.	部品名	材質	数量	部品形式					
				12	16	20	25	32	40
⑪	ピストンパッキン	ニトリルゴム	1	PSD-12	PSD-16	ZT-20	ZT-25	ZT-32	ZT-40
⑫	ロッドパッキン	ニトリルゴム	1	MYR-6	MYR-6	MYR-10	MYR-10	MYR-16	DRP-16
⑬	プッシュ用Oリング	ニトリルゴム	1	S-10	S-14	S-18	S-22	S-29	S-36
パセ ット キット	複動形片ロッド シリンダ		1セット	AS1/PKS -012	AS1/PKS -016	AS1/PKS -020	AS1/PKS -025	AS1/PKS -032	AS1/PKS -040

No.	部品名	材質	数量	部品形式				
				50	63	80	100	125
⑪	ピストンパッキン	ニトリルゴム	1	ZT-50	ZT-63	ZT-80	ZT-100	ZT-125
⑫	ロッドパッキン	ニトリルゴム	1	DRP-20	DRP-20	DRP-25	DRP-25	PRD-32
⑬	プッシュ用Oリング	ニトリルゴム	1	S-46	S-60	S-75	S-95	S-120
パセ ット キット	複動形片ロッド シリンダ		1セット	AS1/PKS -050	AS1/PKS -063	AS1/PKS -080	AS1/PKS -100	AS1/PKS -125

注) パッキン呼び形式は変更する場合があります。

## スタンダード/複動形両ロッド

●内径 12・16

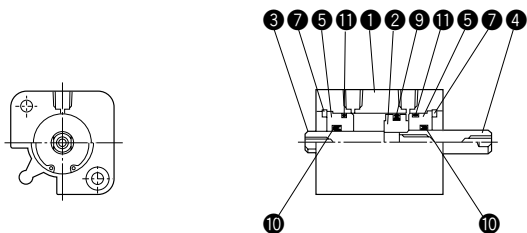

●内径 20・25・32

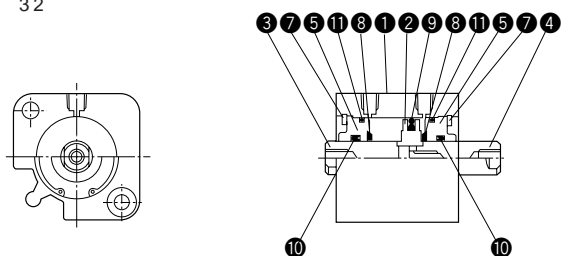

●内径 40・50・63

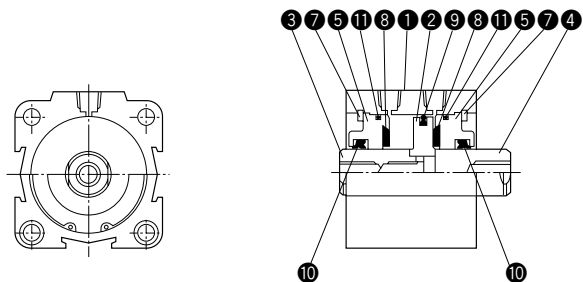

●内径 80・100・125

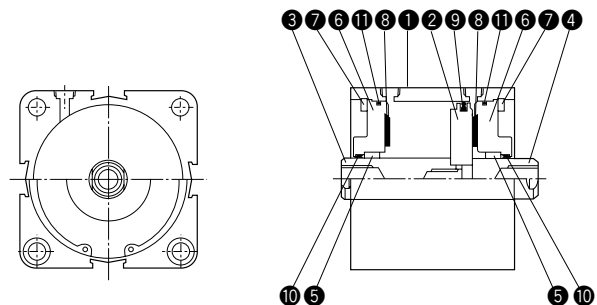

## 部品表

No.	名称	材質	数量
①	本体	アルミニウム合金	1
②	ピストン	銅合金(12~63) 機械構造用炭素鋼(80~125)	1
③	ピストンロッドA	ステンレス(硬質クロームめっき付):(12~32) 機械構造用炭素鋼(硬質クロームめっき付):(40~125)	1
④	ピストンロッドB	ステンレス(硬質クロームめっき付):(12~32) 機械構造用炭素鋼(硬質クロームめっき付):(40~125)	1
⑤	プッシュ	銅合金(12~63) アルミニウム合金(80~125)	2
⑥	プッシュハウジング	アルミニウム合金(80~125)	2
⑦	止め輪	炭素鋼	2
⑧	クッションパッド	ウレタンゴム	2

## パッキンリスト/10S-1D

No.	部品名	材質	数量	部品形式					
				12	16	20	25	32	40
⑨	ピストンパッキン	ニトリルゴム	1	PSD-12	PSD-16	ZT-20	ZT-25	ZT-32	ZT-40
⑩	ロッドパッキン	ニトリルゴム	2	MYR-6	MYR-6	MYR-10	MYR-10	MYR-16	DRP-16
⑪	プッシュ用Oリング	ニトリルゴム	2	S-10	S-14	S-18	S-22	S-29	S-36
バ セ ッ キ ト	複動形両ロッド シリンダ		1セット	AS1D/PKS -012	AS1D/PKS -016	AS1D/PKS -020	AS1D/PKS -025	AS1D/PKS -032	AS1D/PKS -040

No.	部品名	材質	数量	部品形式				
				50	63	80	100	125
⑨	ピストンパッキン	ニトリルゴム	1	ZT-50	ZT-63	ZT-80	ZT-100	ZT-125
⑩	ロッドパッキン	ニトリルゴム	2	DRP-20	DRP-20	DRP-25	DRP-25	PRD-32
⑪	プッシュ用Oリング	ニトリルゴム	2	S-46	S-60	S-75	S-95	S-120
バ セ ッ キ ト	複動形両ロッド シリンダ		1セット	AS1D/PKS -050	AS1D/PKS -063	AS1D/PKS -080	AS1D/PKS -100	AS1D/PKS -125

注) パッキン呼び形式は変更する場合があります。

## スタンダード/単動形スプリングリターン(SR形)

●内径 12・16

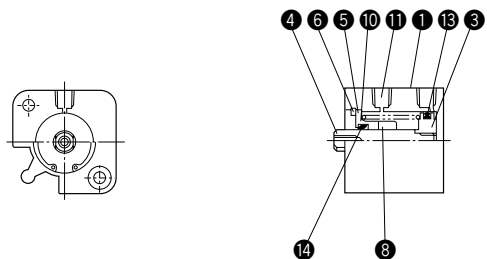

(注) 12には、⑩プッシュ用ダストワイバは付いていません。  
5・10ストロークには⑧カラーは付いていません。

●内径 20・25・32

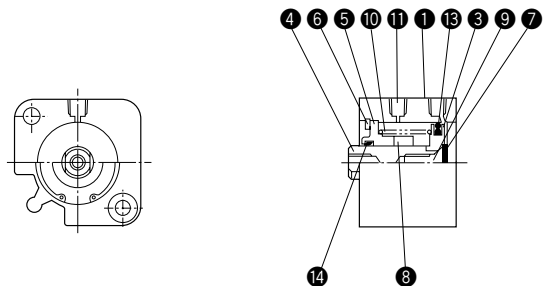

(注) 5・10ストロークには⑧カラーは付いていません。

●内径 40・50

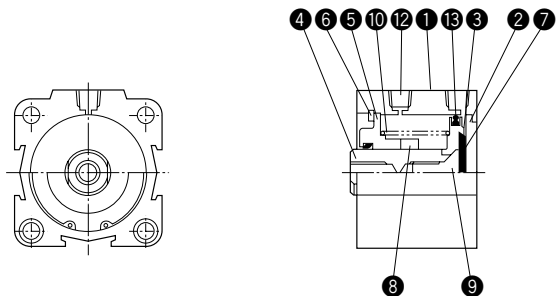

(注) 5・10ストロークには⑧カラーは付いていません。

## 部品表

No.	名称	材質	数量
①	本体	アルミニウム合金	1
②	本体底板	アルミニウム合金( 40・50 )	1
③	ピストン	銅合金	1
④	ピストンロッド	ステンレス( 硬質クロームめっき付 )( 12~ 32 ) 機械構造用炭素鋼( 硬質クロームめっき付 )( 40・50 )	1
⑤	プッシュ	銅合金	1
⑥	止め輪	炭素鋼	1
⑦	クッションパッド	ウレタンゴム( 20~ 50 )	1
⑧	カラー	アルミニウム合金	1
⑨	ピストン止めねじ	クロムモリブデン鋼( 20~ 50 )	1
⑩	スプリング	ピアノ線	1
⑪	フィルタ	樹脂( 12~ 32 )	1
⑫	フィルタプラグ	- ( 40・50 )	1

## パッキンリスト/10S-1SR

No.	部品名	材質	数量	部品形式						
				12	16	20	25	32	40	50
⑬	ピストンパッキン	ニトリルゴム	1	PSD-12	PSD-16	ZT-20	ZT-25	ZT-32	ZT-40	ZT-50
⑭	プッシュ用ダストワイバ	ニトリルゴム	1	-	SER-6	SER-10	SER-10	SER-16	SER-16	SER-20
パセ ット キ ット	単動形(スプリングリターン) 片ロッドシリンダ		1セット	AS1SR/PKS -012	AS1SR/PKS -016	AS1SR/PKS -020	AS1SR/PKS -025	AS1SR/PKS -032	AS1SR/PKS -040	AS1SR/PKS -050

注) パッキン呼び形式は変更する場合があります。

## スタンダード/単動形スプリングプッシュ(SH形)

●内径 12・16

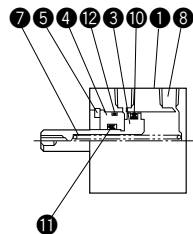
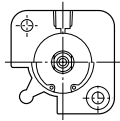

●内径 20・25・32

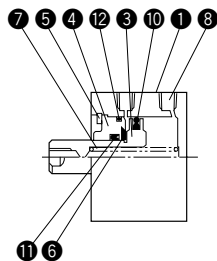
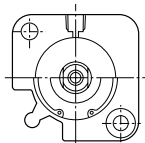

●内径 40・50

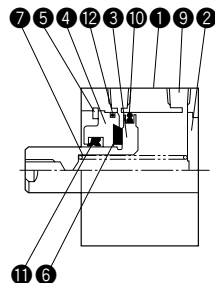
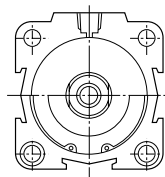

## 部品表

No.	名称	材質	数量
①	本体	アルミニウム合金	1
②	本体底板	アルミニウム合金 ( 40・50 )	1
③	ピストン・ピストンロッド	ステンレス	1
④	プッシュ	銅合金	1
⑤	止め輪	炭素鋼	1
⑥	クッションパッド	ウレタンゴム ( 20 ~ 50 )	1
⑦	スプリング	ピアノ線	1
⑧	フィルタ	樹脂 ( 12 ~ 32 )	1
⑨	プラグサイレンサ	- ( 40・50 )	1

## パッキンリスト/10S-1SH

No.	部品名	材質	数量	部品形式						
				12	16	20	25	32	40	50
⑩	ピストンパッキン	ニトリルゴム	1	PSD-12	PSD-16	ZT-20	ZT-25	ZT-32	ZT-40	ZT-50
⑪	ロッドパッキン	ニトリルゴム	1	MYR-6	MYR-6	MYR-10	MYR-10	MYR-16	DRP-16	DRP-20
⑫	プッシュ用Oリング	ニトリルゴム	1	S-10	S-14	S-18	S-22	S-29	S-36	S-46
パセツ キット	単動形(スプリングプッシュ) 片ロッドシリンダ		1セット	AS1D/PKS -012	AS1D/PKS -016	AS1D/PKS -020	AS1D/PKS -025	AS1D/PKS -032	AS1D/PKS -040	AS1D/PKS -050

注) パッキン呼び形式は変更する場合があります。

## 回転レス/複動形片ロッド

●内径 20・25・32

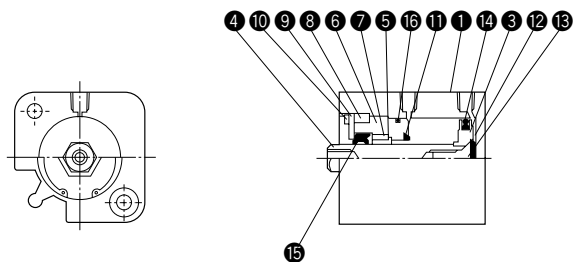

●内径 40・50・63

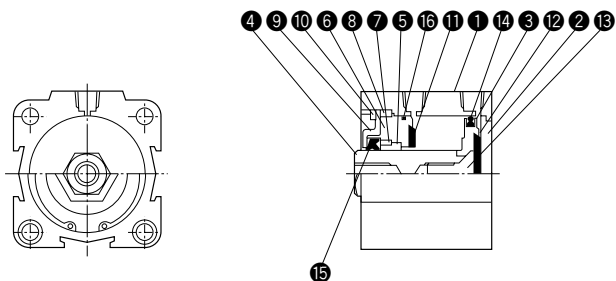

●内径 80・100

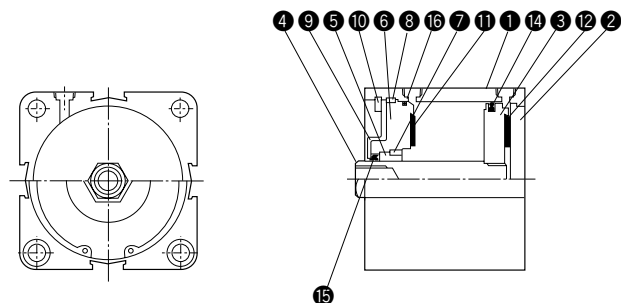

## 部品表

No.	名称	材質	数量
①	本体	アルミニウム合金	1
②	本体底板	アルミニウム合金(40~100)	1
③	ピストン	銅合金(20~63) 機械構造用炭素鋼(80・100)	1
④	ピストンロッド	機械構造用炭素鋼(硬質クロームめっき付)	1
⑤	プッシュ	焼結含油軸受(20~40) アルミニウム合金(耐摩耗性表面処理付)(50~100)	1
⑥	プッシュハウジング	銅合金(20~63) アルミニウム合金(80・100)	1
⑦	スプリングピン	ステンレス	1
⑧	平行キー	機械構造用炭素鋼	1
⑨	ロッドパッキン押え板	冷間圧延鋼	1
⑩	止め輪	炭素鋼	1
⑪	クッションパッド(R側)	ウレタンゴム	1
⑫	クッションパッド(H側)	ウレタンゴム	1
⑬	ピストン止めねじ	クロムモリブデン鋼(20~63)	1

## パッキンリスト/10S-1G

No.	部品名	材質	数量	部品形式			
				20	25	32	40
⑭	ピストンパッキン	ニトリルゴム	1	ZT-20	ZT-25	ZT-32	ZT-40
⑮	ロッドパッキン	ウレタンゴム	1	PGR-9	PGR-9	PGR-14A	PGR-14A
⑯	プッシュ用Oリング	ニトリルゴム	1	S-18	S-22	S-29	S-36
バセ ット キ ト ン	複動形回転レス 片ロッドシリンダ		1セット	AS1G/PKS -020	AS1G/PKS -025	AS1G/PKS -032	AS1G/PKS -040

No.	部品名	材質	数量	部品形式			
				50	63	80	100
⑭	ピストンパッキン	ニトリルゴム	1	ZT-50	ZT-63	ZT-80	ZT-100
⑮	ロッドパッキン	ウレタンゴム	1	PGR-19	PGR-19	PGR-23	PGR-23
⑯	プッシュ用Oリング	ニトリルゴム	1	S-46	S-60	S-75	S-95
バセ ット キ ト ン	複動形回転レス 片ロッドシリンダ		1セット	AS1G/PKS -050	AS1G/PKS -063	AS1G/PKS -080	AS1G/PKS -100

注) パッキン呼び形式は変更する場合があります。

## 回転レス/複動形両ロッド

●内径 20・25・32

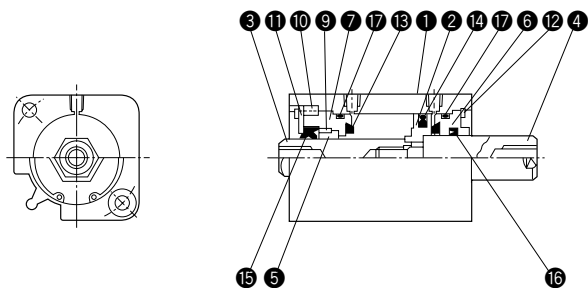

●内径 40・50・63

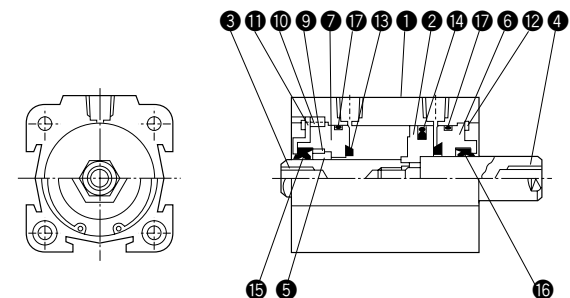

●内径 80・100

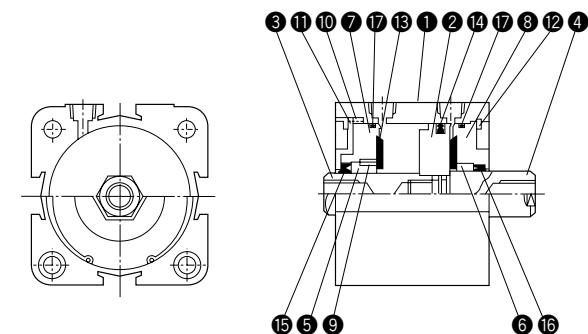

(注) ③ピストンロッドAは六角ロッド、④ピストンロッドBは丸ロッドです。

## 部品表

No.	名称	材質	数量
①	本体	アルミニウム合金	1
②	ピストン	銅合金(20~63) 機械構造用炭素鋼(80・100)	1
③	ピストンロッドA	機械構造用炭素鋼(硬質クロームめっき付)	1
④	ピストンロッドB	ステンレス(硬質クロームめっき付):(20~32) 機械構造用炭素鋼(硬質クロームめっき付):(40~100)	1
⑤	プッシュA	焼結含油軸受(20~40) アルミニウム合金(50~100)	1
⑥	プッシュB	銅合金(20~63) アルミニウム合金(80・100)	1
⑦	プッシュハウジングA	銅合金(20~63) アルミニウム合金(80・100)	1
⑧	プッシュハウジングB	アルミニウム合金(80・100)	1
⑨	スプリングピン	ステンレス	1
⑩	平行キー	機械構造用炭素鋼	1
⑪	ロッドパッキン押え板	冷間圧延鋼	1
⑫	止め輪	炭素鋼	2
⑬	クッションパッド	ウレタンゴム	2

## パッキンリスト/10S-1GD

No.	部品名	材質	数量	部品形式			
				20	25	32	40
⑭	ピストンパッキン	ニトリルゴム	1	ZT-20	ZT-25	ZT-32	ZT-40
⑮	ロッドパッキンA	ウレタンゴム	1	PGR-9	PGR-9	PGR-14A	PGR-14A
⑯	ロッドパッキンB	ニトリルゴム	1	MYR-10	MYR-10	MYR-16	DRP-16
⑰	プッシュ用Oリング	ニトリルゴム	2	S-18	S-22	S-29	S-36
バセット キット	複動形回転レス 両ロッドシリンダ		1セット	AS1GD/PKS -020	AS1GD/PKS -025	AS1GD/PKS -032	AS1GD/PKS -040

No.	部品名	材質	数量	部品形式			
				50	63	80	100
⑭	ピストンパッキン	ニトリルゴム	1	ZT-50	ZT-63	ZT-80	ZT-100
⑮	ロッドパッキンA	ウレタンゴム	1	PGR-19	PGR-19	PGR-23	PGR-23
⑯	ロッドパッキンB	ニトリルゴム	1	DRP-20	DRP-20	DRP-25	DRP-25
⑰	プッシュ用Oリング	ニトリルゴム	2	S-46	S-60	S-75	S-95
バセット キット	複動形回転レス 両ロッドシリンダ		1セット	AS1GD/PKS -050	AS1GD/PKS -063	AS1GD/PKS -080	AS1GD/PKS -100

注) パッキン呼び形式は変更する場合があります。